

HANS TREIBER

PROMOTION

_ AKTIONSZEITRAUM: 01.04. – 24.05.2024

**Xill-tec® – Universelle eXzellenz
für Fräsanwendungen**



Ihr
Preisvorteil

60%



- Universell einsetzbar in allen ISO-Werkstoffen mit allen gängigen Frässtrategien
- Optimale Laufruhe und Standzeiterhöhung durch spezielle Geometrie
- Hohe Standzeiten durch Hochleistungssorte WK40TF
- Nachschleifbar in allen Walter Recon-Zentren mit Leistungsgarantie

WALTER
PROTOTYP

Xill-tec® – universelles Fräsen mit eXzellenz.

DAS WERKZEUG

- Xill-tec® Fräser MC230 & MC233 Advance mit Spanteilern
- Ø 2–25 mm
- z2–8
- Schneidelänge (L_c): 1 × D_c bis 5 × D_c
- Neue Geometrie mit ungleicher Spirale; Ungleichteilung abgestimmt auf Zähnezahl (z)

DIE SORTE

- Universelle, zähe Fräsorte WK40TF: mit TiAlN-Beschichtung

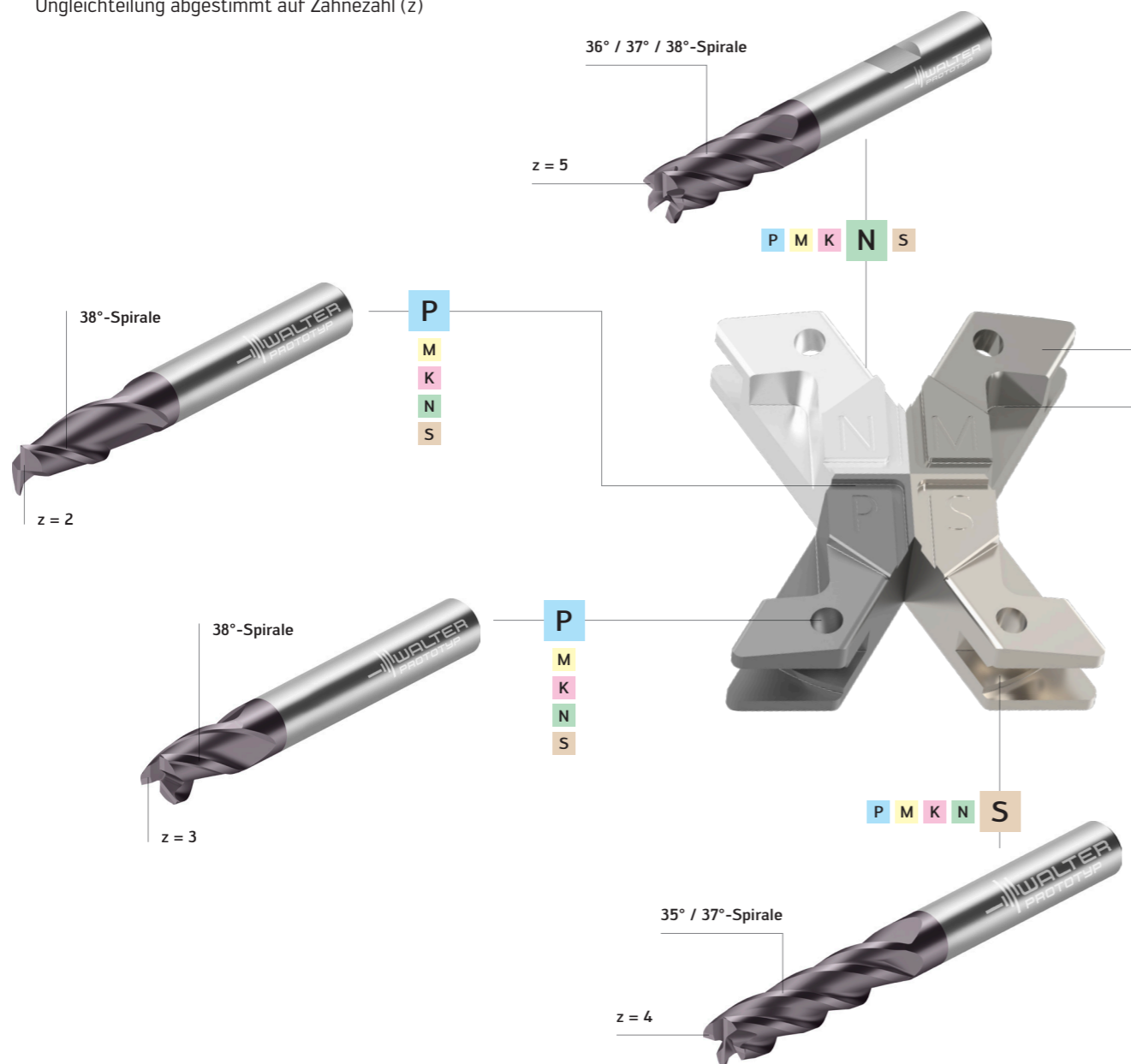

Vollhartmetallfräser Xill-tec® MC230 Advance

Abb.: Xill-tec® MC230 Advance WK40TF

DIE ANWENDUNG

- ### 1. Wahl für universelles Schruppen und Schlichten
- Für ISO-Werkstoffe P, M, K, N und S
 - z2–3: Vollnut-, Passfeder- und Profilfräsen
 - z4: Vollnut- und Helix-Fräsen, Plungen, Rampen
 - z5: Schrupp-/Schlichtwerkzeug
 - z6–8: Dynamisches Fräsen und Schlichten
 - Einsatzgebiete: Allgemeiner Maschinenbau, Werkzeug- und Formenbau, Sub-Supplier für Luft- und Raumfahrt, Medizintechnik, Energie- und Automobilindustrie

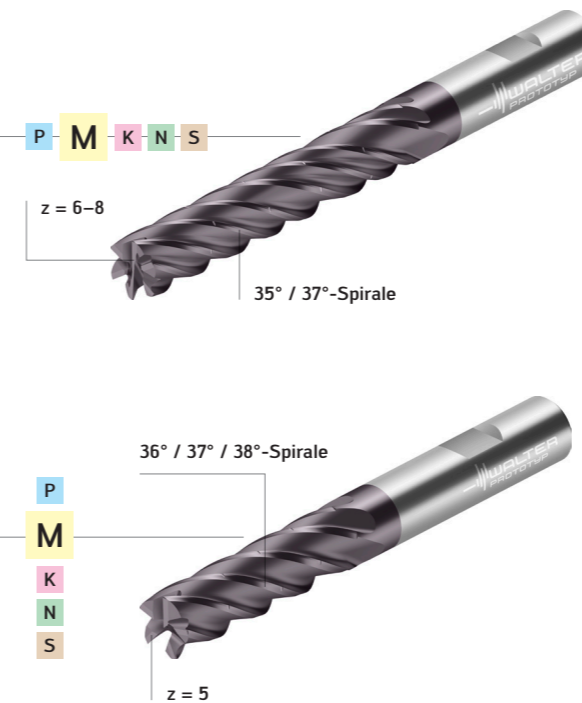

Vollhartmetallfräser Xill-tec® MC233 Advance

Abb.: Xill-tec® MC233 Advance WK40TF

ANWENDUNGSBEISPIEL

Modulscharnier

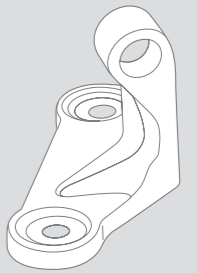

Werkstoff:	GJS400-18 / Materialnr.: 5.3105 [160 HB]	
Werkzeug:	MC233-25.0W8XL-WK40TF	
Schnittdaten	Wettbewerber	Xill-tec® MC233 Advance
D _c (mm)	25	25
z	8	8
v _c (m/min)	154	154
f _z (mm)	0,28	0,28
v _f (mm/min)	4390	4390
a _e (mm)	0,33	0,5
a _p (mm)	125	125
Q (cm ³ /min)	183	257
T _e (min)	6	4

Vergleich: Standmenge

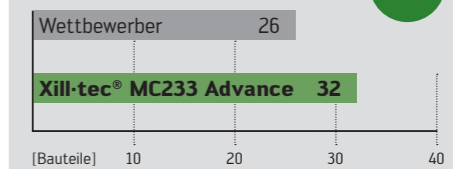

IHRE VORTEILE

- Universell einsetzbar in allen ISO-Werkstoffen mit allen gängigen Frässtrategien
- Erhöhte Standzeit und optimale Laufruhe durch auf die Zähnezahl abgestimmte Ungleichteilung und Spiralsteigung

VHM-Eck-/Nutfräser

MC230 Advance mm

Xill-tec®

– ohne Spannfläche

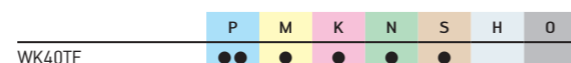
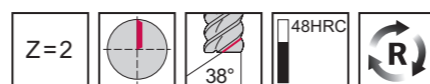
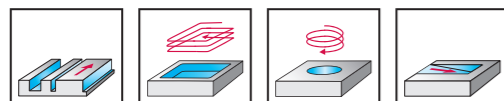

Bezeichnung	D _c	L _c	Z	I ₁	Bruttopreis	Aktionspreis	Menge
MC230-02.0A2B-BOW-TF	2.0	6	2	57	36.50 €	14.60 €	
MC230-02.5A2B-BOW-TF	2.5	7	2	57	36.50 €	14.60 €	
MC230-03.0A2B-BOW-TF	3.0	7	2	57	36.50 €	14.60 €	
MC230-03.5A2B-BOW-TF	3.5	7	2	57	36.50 €	14.60 €	
MC230-04.0A2B-BOW-TF	4.0	8	2	57	36.50 €	14.60 €	
MC230-04.5A2B-BOW-TF	4.5	8	2	57	36.50 €	14.60 €	
MC230-05.0A2B-BOW-TF	5.0	10	2	57	36.50 €	14.60 €	
MC230-06.0A2B-BOW-TF	6.0	10	2	57	36.50 €	14.60 €	
MC230-07.0A2B-BOW-TF	7.0	13	2	63	43.80 €	17.52 €	
MC230-08.0A2B-BOW-TF	8.0	16	2	63	51.10 €	20.44 €	
MC230-09.0A2B-BOW-TF	9.0	16	2	72	58.40 €	23.36 €	
MC230-10.0A2B-BOW-TF	10.0	19	2	72	65.70 €	26.28 €	
MC230-11.0A2B-BOW-TF	11.0	22	2	83	73.00 €	29.20 €	
MC230-12.0A2B-BOW-TF	12.0	22	2	83	87.60 €	35.04 €	
MC230-14.0A2B-BOW-TF	14.0	22	2	83	117.00 €	46.80 €	
MC230-16.0A2B-BOW-TF	16.0	26	2	92	139.00 €	55.60 €	
MC230-18.0A2B-BOW-TF	18.0	26	2	92	182.00 €	72.80 €	
MC230-20.0A2B-BOW-TF	20.0	32	2	104	212.00 €	84.80 €	

Absender

Firma

Name

Straße / Hausnr.

PLZ / Ort

Dieses Formular nutzen und gleich per E-Mail bestellen!



In Kooperation mit:

Hans Treiber GmbH
Gutenbergstraße 19
24558 Henstedt-Ulzburg

www.hanstreiber.de

walter-tools.com

Geplanter Start-Termin ist der 01.04.2024. Aktionszeitraum: 8 Wochen bzw. solange der Vorrat reicht. Die Lieferzeit beträgt 3 bis 5 Werktage. Aktionsware ist vom Umtausch ausgeschlossen. Abbildungen ähnlich. Änderungen vorbehalten. Empfohlener Verkaufspreis.

VHM-Eck-/Nutfräser

MC230 Advance mm

Xill-tec®

– ohne Spannfläche

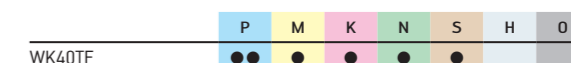
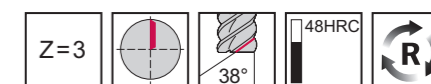
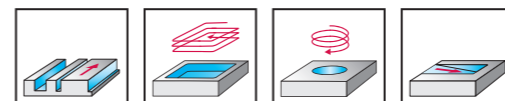

Bezeichnung	D _c	L _c	Z	I ₁	Bruttopreis	Aktionspreis	Menge
MC230-01.0A3BJ-BOW-TF	1	3	3	38	49,10 €	19,64 €	
MC230-01.1A3BJ-BOW-TF	1.1	3	3	38	49,10 €	19,64 €	
MC230-01.2A3BJ-BOW-TF	1.2	3	3	38	47,40 €	18,96 €	
MC230-01.3A3BJ-BOW-TF	1.3	3	3	38	47,40 €	18,96 €	
MC230-01.4A3BJ-BOW-TF	1.4	3	3	38	47,40 €	18,96 €	
MC230-01.5A3BJ-BOW-TF	1.5	3	3	38	45,70 €	18,28 €	
MC230-01.6A3BJ-BOW-TF	1.6	3	3	38	45,70 €	18,28 €	
MC230-01.7A3BJ-BOW-TF	1.7	3	3	38	44,10 €	17,64 €	
MC230-01.8A3BJ-BOW-TF	1.8	3	3	38	44,10 €	17,64 €	
MC230-01.9A3BJ-BOW-TF	1.9	3	3	38	44,10 €	17,64 €	
MC230-02.0A3BJ-BOW-TF	2.00	3	3	38	42,40 €	16,96 €	
MC230-02.0A3S-BOW-TF	2.00	3	3	39	28,90 €	11,56 €	
MC230-02.0A3B-BOW-TF	2.00	6	3	57	38,50 €	15,40 €	
MC230-02.1A3BJ-BOW-TF	2.10	3	3	38	42,40 €	16,96 €	
MC230-02.2A3BJ-BOW-TF	2.20	3	3	38	42,40 €	16,96 €	
MC230-02.3A3BJ-BOW-TF	2.30	3	3	38	42,40 €	16,96 €	
MC230-02.4A3BJ-BOW-TF	2.40	3	3	38	42,40 €	16,96 €	
MC230-02.5A3BJ-BOW-TF	2.50	3	3	38	42,40 €	16,96 €	
MC230-02.5A3B-BOW-TF	2.50	7	3	57	38,50 €	15,40 €	
MC230-02.6A3BJ-BOW-TF	2.60	3	3	38	42,40 €	16,96 €	
MC230-02.7A3BJ-BOW-TF	2.70	3	3	38	42,40 €	16,96 €	
MC230-02.8A3BJ-BOW-TF	2.80	3	3	38	42,40 €	16,96 €	
MC230-02.9A3BJ-BOW-TF	2.90	3	3	38	42,40 €	16,96 €	
MC230-03.0A3BJ-BOW-TF	3.0	3	3	38	42,40 €	16,96 €	
MC230-03.0A3S-BOW-TF	3.0	4	3	39	28,90 €	11,56 €	
MC230-03.0A3B-BOW-TF	3.0	7	3	57	38,50 €	15,40 €	
MC230-03.5A3B-BOW-TF	3.5	7	3	57	38,50 €	15,40 €	
MC230-04.0A3S-BOW-TF	4.0	5	3	39	28,90 €	11,56 €	

Absender

Firma

Name

Straße / Hausnr.

PLZ / Ort

Dieses Formular nutzen und gleich per E-Mail bestellen!



In Kooperation mit:

Hans Treiber GmbH
Gutenbergstraße 19
24558 Henstedt-Ulzburg

www.hanstreiber.de

walter-tools.com

Geplanter Start-Termin ist der 01.04.2024. Aktionszeitraum: 8 Wochen bzw. solange der Vorrat reicht. Die Lieferzeit beträgt 3 bis 5 Werktage. Aktionsware ist vom Umtausch ausgeschlossen. Abbildungen ähnlich. Änderungen vorbehalten. Empfohlener Verkaufspreis.

VHM-Eck-/Nutfräser

MC230 Advance mm

Xill-tec®

– ohne Spannfläche

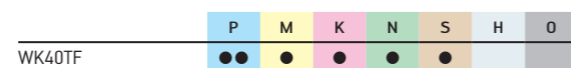
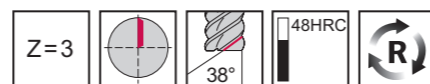
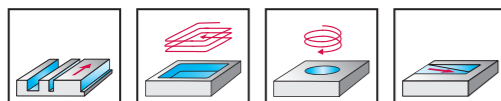

Bezeichnung	D _c	L _c	Z	l ₁	Bruttopreis	Aktionspreis	Menge
MC230-04.0A3B-BOW-TF	4.0	8	3	57	38,50 €	15,40 €	
MC230-04.5A3B-BOW-TF	4.5	8	3	57	38,50 €	15,40 €	
MC230-05.0A3S-BOW-TF	5.0	6	3	39	28,90 €	11,56 €	
MC230-05.0A3B-BOW-TF	5.0	10	3	57	38,50 €	15,40 €	
MC230-05.5A3B-BOW-TF	5.5	10	3	57	38,50 €	15,40 €	
MC230-06.0A3S-BOW-TF	6.0	7	3	39	28,90 €	11,56 €	
MC230-06.0A3B-BOW-TF	6.0	10	3	57	38,50 €	15,40 €	
MC230-06.5A3B-BOW-TF	6.5	13	3	63	42,40 €	16,96 €	
MC230-07.0A3B-BOW-TF	7.0	13	3	63	46,20 €	18,48 €	
MC230-07.5A3B-BOW-TF	7.5	16	3	63	46,20 €	18,48 €	
MC230-08.0A3S-BOW-TF	8.0	9	3	44	40,40 €	16,16 €	
MC230-08.0A3B-BOW-TF	8.0	16	3	63	53,90 €	21,56 €	
MC230-09.0A3B-BOW-TF	9.0	16	3	72	61,60 €	24,64 €	
MC230-10.0A3S-BOW-TF	10.0	11	3	51	52,00 €	20,80 €	
MC230-10.0A3B-BOW-TF	10.0	19	3	72	69,30 €	27,72 €	
MC230-11.0A3B-BOW-TF	11.0	22	3	83	77,00 €	30,80 €	
MC230-12.0A3S-BOW-TF	12.0	13	3	56	69,30 €	27,72 €	
MC230-12.0A3B-BOW-TF	12.0	22	3	83	92,40 €	36,96 €	
MC230-13.0A3B-BOW-TF	13.0	22	3	83	108,00 €	43,20 €	
MC230-14.0A3B-BOW-TF	14.0	22	3	83	123,00 €	49,20 €	
MC230-15.0A3B-BOW-TF	15.0	26	3	92	139,00 €	55,60 €	
MC230-16.0A3B-BOW-TF	16.0	26	3	92	146,00 €	58,40 €	
MC230-18.0A3B-BOW-TF	18.0	26	3	92	193,00 €	77,20 €	
MC230-20.0A3B-BOW-TF	20.0	32	3	104	223,00 €	89,20 €	

VHM-Eck-/Nutfräser

MC230 Advance mm

Xill-tec®

– mit Spannfläche

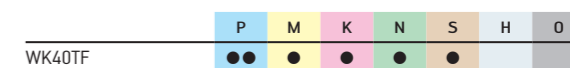
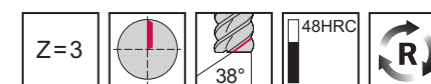
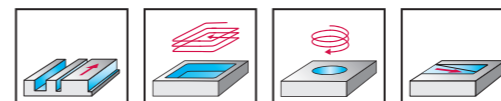

Bezeichnung	D _c	L _c	Z	l ₁	Bruttopreis	Aktionspreis	Menge
MC230-01.0W3B-BOW-TF	1.0	3	3	57	44,70 €	17,88 €	
MC230-01.5W3B-BOW-TF	1.5	3	3	57	41,60 €	16,64 €	
MC230-02.0W3B-BOW-TF	2.0	6	3	57	38,50 €	15,40 €	
MC230-02.5W3B-BOW-TF	2.5	7	3	57	38,50 €	15,40 €	
MC230-03.0W3B-BOW-TF	3.0	7	3	57	38,50 €	15,40 €	
MC230-03.5W3B-BOW-TF	3.5	7	3	57	38,50 €	15,40 €	
MC230-04.0W3B-BOW-TF	4.0	8	3	57	38,50 €	15,40 €	
MC230-04.5W3B-BOW-TF	4.5	8	3	57	38,50 €	15,40 €	
MC230-05.0W3B-BOW-TF	5.0	10	3	57	38,50 €	15,40 €	
MC230-05.5W3B-BOW-TF	5.5	10	3	57	38,50 €	15,40 €	
MC230-06.0W3B-BOW-TF	6.0	10	3	57	38,50 €	15,40 €	
MC230-08.0W3B-BOW-TF	8.0	16	3	63	53,90 €	21,56 €	
MC230-09.0W3B-BOW-TF	9.0	16	3	72	61,60 €	24,64 €	
MC230-10.0W3B-BOW-TF	10.0	19	3	72	69,30 €	27,72 €	
MC230-12.0W3B-BOW-TF	12.0	22	3	83	92,40 €	36,96 €	
MC230-14.0W3B-BOW-TF	14.0	22	3	83	123,00 €	49,20 €	
MC230-16.0W3B-BOW-TF	16.0	26	3	92	146,00 €	58,40 €	
MC230-20.0W3B-BOW-TF	20.0	32	3	104	223,00 €	89,20 €	

Absender

Firma

Name

Straße / Hausnr.

PLZ / Ort

Dieses Formular nutzen und gleich per E-Mail bestellen!



In Kooperation mit:

Hans Treiber GmbH
Gutenbergstraße 19
24558 Henstedt-Ulzburg

www.hanstreiber.de

walter-tools.com

Geplanter Start-Termin ist der 01.04.2024. Aktionszeitraum: 8 Wochen bzw. solange der Vorrat reicht. Die Lieferzeit beträgt 3 bis 5 Werktage. Aktionsware ist vom Umtausch ausgeschlossen. Abbildungen ähnlich. Änderungen vorbehalten. Empfohlener Verkaufspreis.

Absender

Firma

Name

Straße / Hausnr.

PLZ / Ort

Dieses Formular nutzen und gleich per E-Mail bestellen!



In Kooperation mit:

Hans Treiber GmbH
Gutenbergstraße 19
24558 Henstedt-Ulzburg

www.hanstreiber.de

walter-tools.com

Geplanter Start-Termin ist der 01.04.2024. Aktionszeitraum: 8 Wochen bzw. solange der Vorrat reicht. Die Lieferzeit beträgt 3 bis 5 Werktage. Aktionsware ist vom Umtausch ausgeschlossen. Abbildungen ähnlich. Änderungen vorbehalten. Empfohlener Verkaufspreis.

VHM-Eck-/Nutfräser

MC230 Advance mm

Xill-tec®

– ohne Spannfläche

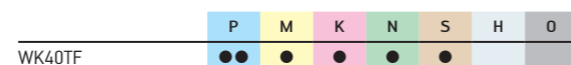
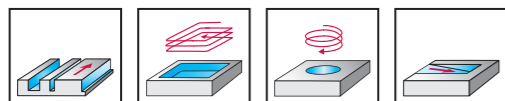

Bezeichnung	D _c	L _c	I ₃	d ₂	Z	I ₁	Bruttopreis	Aktionspreis	Menge
MC230-02.0A4S-BOW-TF	2.0	3	39	-	4	39	30,40 €	12,16 €	
MC230-02.0A4A-BOW-TF	2.0	4	50	-	4	50	38,50 €	15,40 €	
MC230-02.0A4BC-BOW-TF	2.0	7	57	1,92	4	57	44,60 €	17,84 €	
MC230-02.5A4BC-BOW-TF	2.5	8	57	2,4	4	57	44,60 €	17,84 €	
MC230-03.0A4S-BOW-TF	3.0	4	39	-	4	39	30,40 €	12,16 €	
MC230-03.0A4A-BOW-TF	3.0	5	50	-	4	50	38,50 €	15,40 €	
MC230-03.0A4BC-BOW-TF	3.0	8	57	2,9	4	57	44,60 €	17,84 €	
MC230-03.5A4BC-BOW-TF	3.5	10	57	3,325	4	57	44,60 €	17,84 €	
MC230-04.0A4S-BOW-TF	4.0	5	39	-	4	39	30,40 €	12,16 €	
MC230-04.0A4A-BOW-TF	4.0	8	54	-	4	54	38,50 €	15,40 €	
MC230-04.0A4BC-BOW-TF	4.0	11	57	3,8	4	57	44,60 €	17,84 €	
MC230-04.5A4BC-BOW-TF	4.5	11	57	4,275	4	57	44,60 €	17,84 €	
MC230-05.0A4S-BOW-TF	5.0	6	39	-	4	39	30,40 €	12,16 €	
MC230-05.0A4A-BOW-TF	5.0	9	54	-	4	54	38,50 €	15,40 €	
MC230-05.0A4BC-BOW-TF	5.0	13	57	4,75	4	57	44,60 €	17,84 €	
MC230-05.5A4BC-BOW-TF	5.5	13	57	5,225	4	57	44,60 €	17,84 €	
MC230-06.0A4S-BOW-TF	6.0	7	39	-	4	39	30,40 €	12,16 €	
MC230-06.0A4A-BOW-TF	6.0	10	54	-	4	54	38,50 €	15,40 €	
MC230-06.0A4BC-BOW-TF	6.0	13	57	5,7	4	57	44,60 €	17,84 €	
MC230-06.5A4BC-BOW-TF	6.5	16	63	6,175	4	63	49,00 €	19,60 €	

VHM-Eck-/Nutfräser

MC230 Advance mm

Xill-tec®

– ohne Spannfläche

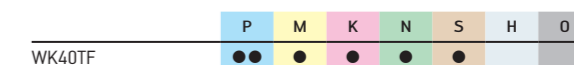
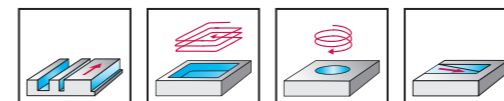

Bezeichnung	D _c	L _c	I ₃	d ₂	Z	I ₁	Bruttopreis	Aktionspreis	Menge
MC230-07.0A4A-BOW-TF	7.0	11	58	-	4	58	46,20 €	18,48 €	
MC230-07.0A4BC-BOW-TF	7.0	16	63	6,65	4	63	53,50 €	21,40 €	
MC230-08.0A4S-BOW-TF	8.0	9	44	-	4	44	42,60 €	17,04 €	
MC230-08.0A4A-BOW-TF	8.0	12	58	-	4	58	53,90 €	21,56 €	
MC230-08.0A4BC-BOW-TF	8.0	19	63	7,6	4	63	62,40 €	24,96 €	
MC230-09.0A4BC-BOW-TF	9.0	19	72	8,55	4	72	71,30 €	28,52 €	
MC230-10.0A4S-BOW-TF	10.0	11	51	-	4	51	54,70 €	21,88 €	
MC230-10.0A4A-BOW-TF	10.0	14	66	-	4	66	69,30 €	27,72 €	
MC230-10.0A4BC-BOW-TF	10.0	22	72	9,5	4	72	80,20 €	32,08 €	
MC230-12.0A4S-BOW-TF	12.0	13	56	-	4	56	73,00 €	29,20 €	
MC230-12.0A4A-BOW-TF	12.0	16	73	-	4	73	92,40 €	36,96 €	
MC230-12.0A4BC-BOW-TF	12.0	26	83	11,4	4	83	107,00 €	42,80 €	
MC230-14.0A4A-BOW-TF	14.0	18	75	-	4	75	123,00 €	49,20 €	
MC230-14.0A4BC-BOW-TF	14.0	26	83	13,3	4	83	143,00 €	57,20 €	
MC230-16.0A4A-BOW-TF	16.0	22	82	-	4	82	146,00 €	58,40 €	
MC230-16.0A4BC-BOW-TF	16.0	32	92	15,2	4	92	169,00 €	67,60 €	
MC230-18.0A4A-BOW-TF	18.0	24	84	-	4	84	193,00 €	77,20 €	
MC230-18.0A4BC-BOW-TF	18.0	32	92	17,1	4	92	223,00 €	89,20 €	
MC230-20.0A4A-BOW-TF	20.0	26	92	-	4	92	223,00 €	89,20 €	
MC230-20.0A4BC-BOW-TF	20.0	38	104	19	4	104	259,00 €	103,60 €	

Absender

Firma

Name

Straße / Hausnr.

PLZ / Ort

Dieses Formular nutzen und gleich per E-Mail bestellen!



In Kooperation mit:

Hans Treiber GmbH
Gutenbergstraße 19
24558 Henstedt-Ulzburg

www.hanstreiber.de

walter-tools.com

Geplanter Start-Termin ist der 01.04.2024. Aktionszeitraum: 8 Wochen bzw. solange der Vorrat reicht. Die Lieferzeit beträgt 3 bis 5 Werktage. Aktionsware ist vom Umtausch ausgeschlossen. Abbildungen ähnlich. Änderungen vorbehalten. Empfohlener Verkaufspreis.

Absender

Firma

Name

Straße / Hausnr.

PLZ / Ort

Dieses Formular nutzen und gleich per E-Mail bestellen!



In Kooperation mit:

Hans Treiber GmbH
Gutenbergstraße 19
24558 Henstedt-Ulzburg

www.hanstreiber.de

walter-tools.com

Geplanter Start-Termin ist der 01.04.2024. Aktionszeitraum: 8 Wochen bzw. solange der Vorrat reicht. Die Lieferzeit beträgt 3 bis 5 Werktage. Aktionsware ist vom Umtausch ausgeschlossen. Abbildungen ähnlich. Änderungen vorbehalten. Empfohlener Verkaufspreis.

VHM-Eck-/Nutfräser

MC230 Advance mm

Xill-tec®

- mit Spannfläche

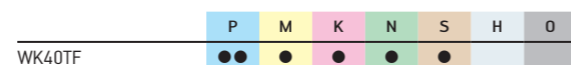
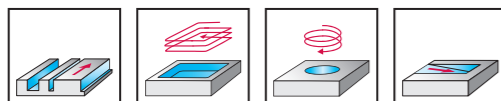

Bezeichnung	D _c	L _c	I ₃	d ₂	Z	I ₁	Bruttopreis	Aktionspreis	Menge
MC230-02.0W4A-BOW-TF	2	4	0	-	4	50	38,50 €	15,40 €	
MC230-02.0W4BC-BOW-TF	2	7	11,3	1,92	4	57	44,60 €	17,84 €	
MC230-02.5W4BC-BOW-TF	2,5	8	11,7	2,4	4	57	44,60 €	17,84 €	
MC230-03.0W4A-BOW-TF	3	5	0	-	4	50	38,50 €	15,40 €	
MC230-03.0W4BC-BOW-TF	3	8	12,1	2,9	4	57	44,60 €	17,84 €	
MC230-04.0W4A-BOW-TF	4	8	0	-	4	54	38,50 €	15,40 €	
MC230-04.0W4BC-BOW-TF	4	11	15	3,8	4	57	44,60 €	17,84 €	
MC230-05.0W4A-BOW-TF	5	9	0	-	4	54	38,50 €	15,40 €	
MC230-05.0W4BC-BOW-TF	5	13	18	4,75	4	57	44,60 €	17,84 €	
MC230-06.0W4A-BOW-TF	6	10	0	-	4	54	38,50 €	15,40 €	
MC230-06.0W4BC-BOW-TF	6	13	19	5,7	4	57	44,60 €	17,84 €	
MC230-07.0W4BC-BOW-TF	7	16	25	6,65	4	63	53,50 €	21,40 €	
MC230-08.0W4A-BOW-TF	8	12	0	-	4	58	53,90 €	21,56 €	
MC230-08.0W4BC-BOW-TF	8	19	25	7,6	4	63	62,40 €	24,96 €	
MC230-09.0W4BC-BOW-TF	9	19	30	8,55	4	72	71,30 €	28,52 €	
MC230-10.0W4A-BOW-TF	10	14	0	-	4	66	69,30 €	27,72 €	
MC230-10.0W4BC-BOW-TF	10	22	30	9,5	4	72	80,20 €	32,08 €	
MC230-12.0W4A-BOW-TF	12	16	0	-	4	73	92,40 €	36,96 €	
MC230-12.0W4BC-BOW-TF	12	26	36	11,4	4	83	107,00 €	42,80 €	
MC230-14.0W4A-BOW-TF	14	18	0	-	4	75	123,00 €	49,20 €	
MC230-14.0W4BC-BOW-TF	14	26	36	13,3	4	83	143,00 €	57,20 €	
MC230-16.0W4A-BOW-TF	16	22	0	-	4	82	146,00 €	58,40 €	
MC230-16.0W4BC-BOW-TF	16	32	42	15,2	4	92	169,00 €	67,60 €	
MC230-18.0W4BC-BOW-TF	18	32	42	17,1	4	92	223,00 €	89,20 €	
MC230-20.0W4A-BOW-TF	20	26	0	-	4	92	223,00 €	89,20 €	
MC230-20.0W4BC-BOW-TF	20	38	52	19	4	104	259,00 €	103,60 €	
MC230-25.0W4BC-BOW-TF	25	45	63	23,75	4	121	321,00 €	128,40 €	

Absender

Firma

Name

Straße / Hausnr.

PLZ / Ort

Dieses Formular nutzen und gleich per E-Mail bestellen!



In Kooperation mit:

Hans Treiber GmbH
Gutenbergstraße 19
24558 Henstedt-Ulzburg

www.hanstreiber.de

walter-tools.com

Geplanter Start-Termin ist der 01.04.2024. Aktionszeitraum: 8 Wochen bzw. solange der Vorrat reicht. Die Lieferzeit beträgt 3 bis 5 Werktage. Aktionsware ist vom Umtausch ausgeschlossen. Abbildungen ähnlich. Änderungen vorbehalten. Empfohlener Verkaufspreis.

VHM-Eck-/Nutfräser

MC230 Advance mm

Xill-tec®

- mit Spannfläche

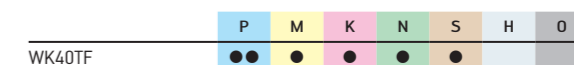
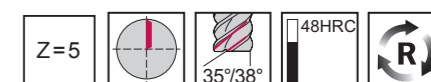
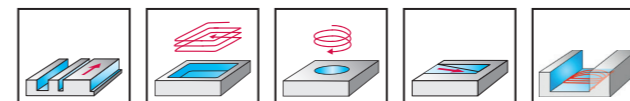

Bezeichnung	D _c	L _c	Z	I ₁	Bruttopreis	Aktionspreis	Menge
MC230-06.0W5B-BOW-TF	6	13	5	57	42,60 €	17,04 €	
MC230-08.0W5B-BOW-TF	8	19	5	63	59,60 €	23,84 €	
MC230-10.0W5B-BOW-TF	10	22	5	72	76,60 €	30,64 €	
MC230-12.0W5B-BOW-TF	12	26	5	83	102,00 €	40,80 €	
MC230-16.0W5B-BOW-TF	16	32	5	92	162,00 €	64,80 €	
MC230-20.0W5B-BOW-TF	20	38	5	104	247,00 €	98,80 €	

Absender

Firma

Name

Straße / Hausnr.

PLZ / Ort

Dieses Formular nutzen und gleich per E-Mail bestellen!



In Kooperation mit:

Hans Treiber GmbH
Gutenbergstraße 19
24558 Henstedt-Ulzburg

www.hanstreiber.de

walter-tools.com

Geplanter Start-Termin ist der 01.04.2024. Aktionszeitraum: 8 Wochen bzw. solange der Vorrat reicht. Die Lieferzeit beträgt 3 bis 5 Werktage. Aktionsware ist vom Umtausch ausgeschlossen. Abbildungen ähnlich. Änderungen vorbehalten. Empfohlener Verkaufspreis.

VHM-Eck-/Nutfräser

MC230 Advance mm

Xill-tec®

– Lange Ausführung ohne Spannfläche

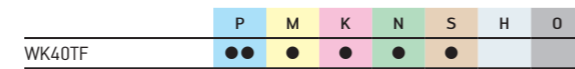
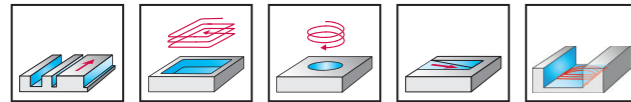

Bezeichnung	D _c	L _c	Z	l ₁	Bruttopreis	Aktionspreis	Menge
MC230-01.0A3L-BOW-TF	1	4	3	38	51,40 €	20,56 €	
MC230-01.5A3L-BOW-TF	1.5	6	3	38	47,80 €	19,12 €	
MC230-02.0A3L-BOW-TF	2	8	3	38	44,30 €	17,72 €	
MC230-03.0A3L-BOW-TF	3	12	3	38	44,30 €	17,72 €	
MC230-04.0A3L-BOW-TF	4	14	3	50	44,30 €	17,72 €	
MC230-05.0A3L-BOW-TF	5	16	3	57	44,30 €	17,72 €	
MC230-06.0A4LC-BOW-TF	6	13	4	65	51,30 €	20,52 €	
MC230-06.0A3L-BOW-TF	6	22	3	65	44,30 €	17,72 €	
MC230-06.0A4L-BOW-TF	6	22	4	65	46,60 €	18,64 €	
MC230-06.0A4XL-BOW-TF	6	30	4	80	62,40 €	24,96 €	
MC230-08.0A4LC-BOW-TF	8	19	4	80	71,80 €	28,72 €	
MC230-08.0A3L-BOW-TF	8	28	3	80	62,00 €	24,80 €	
MC230-08.0A4L-BOW-TF	8	28	4	80	65,30 €	26,12 €	
MC230-08.0A4XL-BOW-TF	8	40	4	97	87,40 €	34,96 €	
MC230-10.0A4LC-BOW-TF	10	22	4	100	92,30 €	36,92 €	
MC230-10.0A3L-BOW-TF	10	32	3	100	79,70 €	31,88 €	
MC230-10.0A4L-BOW-TF	10	32	4	100	83,90 €	33,56 €	
MC230-10.0A4XL-BOW-TF	10	50	4	118	112,00 €	44,80 €	

VHM-Eck-/Nutfräser

MC230 Advance mm

Xill-tec®

– Lange Ausführung ohne Spannfläche

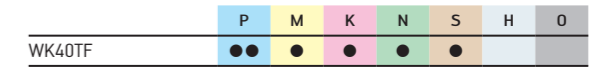
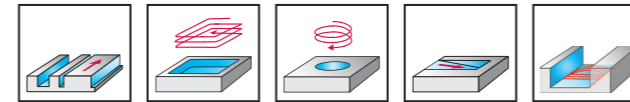

Bezeichnung	D _c	L _c	Z	l ₁	Bruttopreis	Aktionspreis	Menge
MC230-12.0A4LC-BOW-TF	12	26	4	100	123,00 €	49,20 €	
MC230-12.0A3L-BOW-TF	12	38	3	100	106,00 €	42,40 €	
MC230-12.0A4L-BOW-TF	12	40	4	100	112,00 €	44,80 €	
MC230-12.0A4XL-BOW-TF	12	60	4	120	150,00 €	60,00 €	
MC230-14.0A4L-BOW-TF	14	50	4	104	149,00 €	59,60 €	
MC230-16.0A4LC-BOW-TF	16	32	4	115	195,00 €	78,00 €	
MC230-16.0A3L-BOW-TF	16	50	3	115	168,00 €	67,20 €	
MC230-16.0A5L-BOW-TF	16	50	5	115	186,00 €	74,40 €	
MC230-16.0A5XK-BOW-TF	16	65	5	130	249,00 €	99,60 €	
MC230-16.0A5XL-BOW-TF	16	80	5	145	249,00 €	99,60 €	
MC230-20.0A4LC-BOW-TF	20	38	4	125	297,00 €	118,80 €	
MC230-20.0A3L-BOW-TF	20	50	3	125	257,00 €	102,80 €	
MC230-20.0A5L-BOW-TF	20	55	5	125	284,00 €	113,60 €	
MC230-20.0A6LJ-BOW-TF	20	75	6	145	327,00 €	130,80 €	
MC230-20.0A6XL-BOW-TF	20	100	6	170	398,00 €	159,20 €	
MC230-25.0A8LJ-BOW-TF	25	90	8	153	443,00 €	177,20 €	
MC230-25.0A8XL-BOW-TF	25	125	8	188	539,00 €	215,60 €	

Absender

Firma

Name

Straße / Hausnr.

PLZ / Ort

Dieses Formular nutzen und gleich per E-Mail bestellen!



In Kooperation mit:

Hans Treiber GmbH
Gutenbergstraße 19
24558 Henstedt-Ulzburg

www.hanstreiber.de

walter-tools.com

Geplanter Start-Termin ist der 01.04.2024. Aktionszeitraum: 8 Wochen bzw. solange der Vorrat reicht. Die Lieferzeit beträgt 3 bis 5 Werktage. Aktionsware ist vom Umtausch ausgeschlossen. Abbildungen ähnlich. Änderungen vorbehalten. Empfohlener Verkaufspreis.

Absender

Firma

Name

Straße / Hausnr.

PLZ / Ort

Dieses Formular nutzen und gleich per E-Mail bestellen!



In Kooperation mit:

Hans Treiber GmbH
Gutenbergstraße 19
24558 Henstedt-Ulzburg

www.hanstreiber.de

walter-tools.com

Geplanter Start-Termin ist der 01.04.2024. Aktionszeitraum: 8 Wochen bzw. solange der Vorrat reicht. Die Lieferzeit beträgt 3 bis 5 Werktage. Aktionsware ist vom Umtausch ausgeschlossen. Abbildungen ähnlich. Änderungen vorbehalten. Empfohlener Verkaufspreis.

VHM-Eck-/Nutfräser

MC230 Advance mm

Xill-tec®

- Lange Ausführung mit Spannfläche

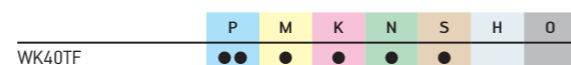
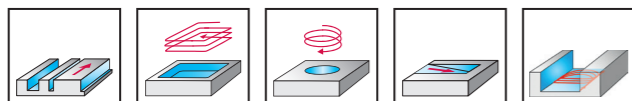

Bezeichnung	D _c	L _c	Z	I ₁	Bruttopreis	Aktionspreis	Menge
MC230-04.0W4XL-BOW-TF	4	20	4	65	62,40 €	24,96 €	
MC230-05.0W4XL-BOW-TF	5	25	4	65	62,40 €	24,96 €	
MC230-06.0W4LC-BOW-TF	6	13	4	65	51,30 €	20,52 €	
MC230-06.0W4L-BOW-TF	6	22	4	65	46,60 €	18,64 €	
MC230-06.0W5L-BOW-TF	6	22	5	65	48,90 €	19,56 €	
MC230-06.0W4XL-BOW-TF	6	30	4	80	62,40 €	24,96 €	
MC230-08.0W4LC-BOW-TF	8	19	4	80	71,80 €	28,72 €	
MC230-08.0W4L-BOW-TF	8	28	4	80	65,30 €	26,12 €	
MC230-08.0W5L-BOW-TF	8	28	5	80	68,50 €	27,40 €	
MC230-08.0W4XL-BOW-TF	8	40	4	97	87,40 €	34,96 €	
MC230-10.0W4LC-BOW-TF	10	22	4	100	92,30 €	36,92 €	
MC230-10.0W4L-BOW-TF	10	32	4	100	83,90 €	33,56 €	
MC230-10.0W5L-BOW-TF	10	32	5	100	88,10 €	35,24 €	
MC230-10.0W4XL-BOW-TF	10	50	4	118	112,00 €	44,80 €	
MC230-12.0W4LC-BOW-TF	12	26	4	100	123,00 €	49,20 €	
MC230-12.0W4L-BOW-TF	12	40	4	100	112,00 €	44,80 €	
MC230-12.0W5L-BOW-TF	12	40	5	100	117,00 €	46,80 €	
MC230-12.0W4XL-BOW-TF	12	60	4	120	150,00 €	60,00 €	
MC230-14.0W4L-BOW-TF	14	50	4	104	149,00 €	59,60 €	
MC230-14.0W4XL-BOW-TF	14	70	4	124	200,00 €	80,00 €	
MC230-16.0W4LC-BOW-TF	16	32	4	115	195,00 €	78,00 €	
MC230-16.0W5L-BOW-TF	16	50	5	115	186,00 €	74,40 €	
MC230-16.0W5XK-BOW-TF	16	65	5	130	249,00 €	99,60 €	
MC230-16.0W5XL-BOW-TF	16	80	5	145	249,00 €	99,60 €	
MC230-18.0W5XL-BOW-TF	18	90	5	155	328,00 €	131,20 €	
MC230-20.0W4LC-BOW-TF	20	38	4	125	297,00 €	118,80 €	
MC230-20.0W5L-BOW-TF	20	55	5	125	284,00 €	113,60 €	
MC230-20.0W6LJ-BOW-TF	20	75	6	145	327,00 €	130,80 €	
MC230-20.0W6XL-BOW-TF	20	100	6	170	398,00 €	159,20 €	
MC230-25.0W8LJ-BOW-TF	25	90	8	153	443,00 €	177,20 €	
MC230-25.0W8XL-BOW-TF	25	125	8	188	539,00 €	215,60 €	

Absender

Firma

Name

Straße / Hausnr.

PLZ / Ort

Dieses Formular nutzen und gleich per E-Mail bestellen!



In Kooperation mit:

Hans Treiber GmbH
Gutenbergstraße 19
24558 Henstedt-Ulzburg

www.hanstreiber.de

walter-tools.com

Geplanter Start-Termin ist der 01.04.2024. Aktionszeitraum: 8 Wochen bzw. solange der Vorrat reicht. Die Lieferzeit beträgt 3 bis 5 Werktage. Aktionsware ist vom Umtausch ausgeschlossen. Abbildungen ähnlich. Änderungen vorbehalten. Empfohlener Verkaufspreis.

VHM-Eck-/Nutfräser

MC230 Advance mm

Xill-tec®

- Radius ohne Spannfläche

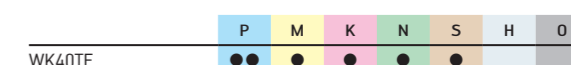
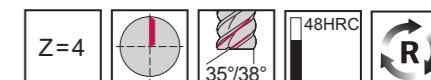
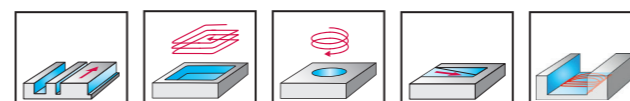

Bezeichnung	D _c	R	L _c	Z	I ₁	Bruttopreis	Aktionspreis	Menge
MC230-02.0A4B020C-BOW-TF	2	0,2	7	4	57	49,00 €	19,60 €	
MC230-03.0A4B030C-BOW-TF	3	0,3	8	4	57	49,00 €	19,60 €	
MC230-03.0A4B050C-BOW-TF	3	0,5	8	4	57	49,00 €	19,60 €	
MC230-04.0A4B020C-BOW-TF	4	0,2	11	4	57	49,00 €	19,60 €	
MC230-04.0A4B050C-BOW-TF	4	0,5	11	4	57	49,00 €	19,60 €	
MC230-05.0A4B050C-BOW-TF	5	0,5	13	4	57	49,00 €	19,60 €	
MC230-05.0A4B100C-BOW-TF	5	1	13	4	57	49,00 €	19,60 €	
MC230-06.0A4B050C-BOW-TF	6	0,5	13	4	57	49,00 €	19,60 €	
MC230-06.0A4L050C-BOW-TF	6	0,5	13	4	65	56,40 €	22,56 €	
MC230-06.0A4B080C-BOW-TF	6	0,8	13	4	57	49,00 €	19,60 €	
MC230-06.0A4B100C-BOW-TF	6	1	13	4	57	49,00 €	19,60 €	
MC230-06.0A4L100C-BOW-TF	6	1	13	4	65	56,40 €	22,56 €	
MC230-08.0A4B050C-BOW-TF	8	0,5	19	4	63	68,70 €	27,48 €	
MC230-08.0A4L050C-BOW-TF	8	0,5	19	4	80	79,00 €	31,60 €	
MC230-08.0A4B080C-BOW-TF	8	0,8	19	4	63	68,70 €	27,48 €	
MC230-08.0A4B100C-BOW-TF	8	1	19	4	63	68,70 €	27,48 €	
MC230-08.0A4L100C-BOW-TF	8	1	19	4	80	79,00 €	31,60 €	
MC230-08.0A4B150C-BOW-TF	8	1,5	19	4	63	68,70 €	27,48 €	
MC230-08.0A4B200C-BOW-TF	8	2	19	4	63	68,70 €	27,48 €	
MC230-08.0A4L200C-BOW-TF	8	2	19	4	80	79,00 €	31,60 €	
MC230-10.0A4B050C-BOW-TF	10	0,5	22	4	72	88,30 €	35,32 €	
MC230-10.0A4L050C-BOW-TF	10	0,5	22	4	100	102,00 €	40,80 €	
MC230-10.0A4B080C-BOW-TF	10	0,8	22	4	72	88,30 €	35,32 €	
MC230-10.0A4B100C-BOW-TF	10	1	22	4	72	88,30 €	35,32 €	
MC230-10.0A4L100C-BOW-TF	10	1	22	4	100	102,00 €	40,80 €	
MC230-10.0A4B150C-BOW-TF	10	1,5	22	4	72	88,30 €	35,32 €	
MC230-10.0A4B200C-BOW-TF	10	2	22	4	72	88,30 €	35,32 €	
MC230-10.0A4L200C-BOW-TF	10	2	22	4	100	102,00 €	40,80 €	
MC230-12.0A4B050C-BOW-TF	12	0,5	26	4	83	118,00 €	47,20 €	

Absender

Firma

Name

Straße / Hausnr.

PLZ / Ort

Dieses Formular nutzen und gleich per E-Mail bestellen!



In Kooperation mit:

Hans Treiber GmbH
Gutenbergstraße 19
24558 Henstedt-Ulzburg

www.hanstreiber.de

walter-tools.com

Geplanter Start-Termin ist der 01.04.2024. Aktionszeitraum: 8 Wochen bzw. solange der Vorrat reicht. Die Lieferzeit beträgt 3 bis 5 Werktage. Aktionsware ist vom Umtausch ausgeschlossen. Abbildungen ähnlich. Änderungen vorbehalten. Empfohlener Verkaufspreis.

VHM-Eck-/Nutfräser

MC230 Advance mm

Xill-tec®

- Radius ohne Spannfläche

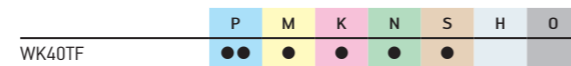
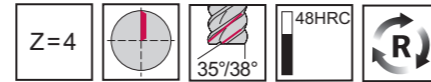
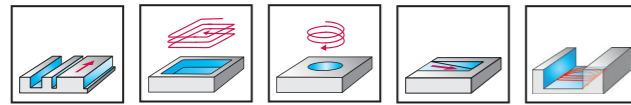

Bezeichnung	D _c	R	L _c	Z	I ₁	Bruttopreis	Aktionspreis	Menge
MC230-12.0A4L050C-BOW-TF	12	0,5	26	4	100	135,00 €	54,00 €	
MC230-12.0A4B080C-BOW-TF	12	0,8	26	4	83	118,00 €	47,20 €	
MC230-12.0A4B100C-BOW-TF	12	1	26	4	83	118,00 €	47,20 €	
MC230-12.0A4L100C-BOW-TF	12	1	26	4	100	135,00 €	54,00 €	
MC230-12.0A4B150C-BOW-TF	12	1,5	26	4	83	118,00 €	47,20 €	
MC230-12.0A4B200C-BOW-TF	12	2	26	4	83	118,00 €	47,20 €	
MC230-12.0A4L200C-BOW-TF	12	2	26	4	100	135,00 €	54,00 €	
MC230-12.0A4B250C-BOW-TF	12	2,5	26	4	83	118,00 €	47,20 €	
MC230-12.0A4B300C-BOW-TF	12	3	26	4	83	118,00 €	47,20 €	
MC230-12.0A4L300C-BOW-TF	12	3	26	4	100	135,00 €	54,00 €	
MC230-16.0A4B050C-BOW-TF	16	0,5	32	4	92	186,00 €	74,40 €	
MC230-16.0A4B100C-BOW-TF	16	1	32	4	92	186,00 €	74,40 €	
MC230-16.0A4L100C-BOW-TF	16	1	32	4	115	214,00 €	85,60 €	
MC230-16.0A4B200C-BOW-TF	16	2	32	4	92	186,00 €	74,40 €	
MC230-16.0A4L200C-BOW-TF	16	2	32	4	115	214,00 €	85,60 €	
MC230-16.0A4B250C-BOW-TF	16	2,5	32	4	92	186,00 €	74,40 €	
MC230-16.0A4B300C-BOW-TF	16	3	32	4	92	186,00 €	74,40 €	
MC230-16.0A4B400C-BOW-TF	16	4	32	4	92	186,00 €	74,40 €	
MC230-16.0A4L400C-BOW-TF	16	4	32	4	115	214,00 €	85,60 €	
MC230-20.0A4B050C-BOW-TF	20	0,5	38	4	104	284,00 €	113,60 €	
MC230-20.0A4B100C-BOW-TF	20	1	38	4	104	284,00 €	113,60 €	
MC230-20.0A4L100C-BOW-TF	20	1	38	4	125	327,00 €	130,80 €	
MC230-20.0A4B200C-BOW-TF	20	2	38	4	104	284,00 €	113,60 €	
MC230-20.0A4L200C-BOW-TF	20	2	38	4	125	327,00 €	130,80 €	
MC230-20.0A4B250C-BOW-TF	20	2,5	38	4	104	284,00 €	113,60 €	
MC230-20.0A4B300C-BOW-TF	20	3	38	4	104	284,00 €	113,60 €	
MC230-20.0A4B400C-BOW-TF	20	4	38	4	104	284,00 €	113,60 €	
MC230-20.0A4L400C-BOW-TF	20	4	38	4	125	327,00 €	130,80 €	

Absender

Firma _____

Name _____

Straße / Hausnr. _____

PLZ / Ort _____

Dieses Formular nutzen und gleich per E-Mail bestellen!

→

In Kooperation mit:

Hans Treiber GmbH
Gutenbergstraße 19
24558 Henstedt-Ulzburg

www.hanstreiber.de

walter-tools.com

Geplanter Start-Termin ist der 01.04.2024. Aktionszeitraum: 8 Wochen bzw. solange der Vorrat reicht. Die Lieferzeit beträgt 3 bis 5 Werktage. Aktionsware ist vom Umtausch ausgeschlossen. Abbildungen ähnlich. Änderungen vorbehalten. Empfohlener Verkaufspreis.

VHM-Eck-/Nutfräser

MC230 Advance mm

Xill-tec®

- Radius mit Spannfläche

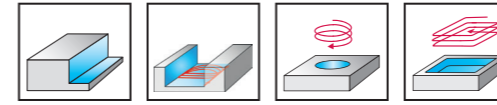

Bezeichnung	D _c	R	L _c	Z	I ₁	Bruttopreis	Aktionspreis	Menge
MC230-05.0W4B050C-BOW-TF	5	0,5	13	4	57	49,00 €	19,60 €	
MC230-06.0W4B050C-BOW-TF	6	0,5	13	4	57	49,00 €	19,60 €	
MC230-06.0W4B080C-BOW-TF	6	0,8	13	4	57	49,00 €	19,60 €	
MC230-06.0W4B100C-BOW-TF	6	1	13	4	57	49,00 €	19,60 €	
MC230-08.0W4B050C-BOW-TF	8	0,5	19	4	63	68,70 €	27,48 €	
MC230-08.0W4B080C-BOW-TF	8	0,8	19	4	63	68,70 €	27,48 €	
MC230-08.0W4B100C-BOW-TF	8	1	19	4	63	68,70 €	27,48 €	
MC230-08.0W4B150C-BOW-TF	8	1,5	19	4	63	68,70 €	27,48 €	
MC230-08.0W4B200C-BOW-TF	8	2	19	4	63	68,70 €	27,48 €	
MC230-10.0W4B050C-BOW-TF	10	0,5	22	4	72	88,30 €	35,32 €	
MC230-10.0W4B080C-BOW-TF	10	0,8	22	4	72	88,30 €	35,32 €	
MC230-10.0W4B100C-BOW-TF	10	1	22	4	72	88,30 €	35,32 €	
MC230-10.0W4B150C-BOW-TF	10	1,5	22	4	72	88,30 €	35,32 €	
MC230-10.0W4B200C-BOW-TF	10	2	22	4	72	88,30 €	35,32 €	
MC230-12.0W4B050C-BOW-TF	12	0,5	26	4	83	118,00 €	47,20 €	
MC230-12.0W4B080C-BOW-TF	12	0,8	26	4	83	118,00 €	47,20 €	
MC230-12.0W4B100C-BOW-TF	12	1	26	4	83	118,00 €	47,20 €	
MC230-12.0W4B150C-BOW-TF	12	1,5	26	4	83	118,00 €	47,20 €	
MC230-12.0W4B200C-BOW-TF	12	2	26	4	83	118,00 €	47,20 €	

Absender

Firma _____

Name _____

Straße / Hausnr. _____

PLZ / Ort _____

Dieses Formular nutzen und gleich per E-Mail bestellen!

→

In Kooperation mit:

Hans Treiber GmbH
Gutenbergstraße 19
24558 Henstedt-Ulzburg

www.hanstreiber.de

walter-tools.com

Geplanter Start-Termin ist der 01.04.2024. Aktionszeitraum: 8 Wochen bzw. solange der Vorrat reicht. Die Lieferzeit beträgt 3 bis 5 Werktage. Aktionsware ist vom Umtausch ausgeschlossen. Abbildungen ähnlich. Änderungen vorbehalten. Empfohlener Verkaufspreis.

VHM-Eck-/Nutfräser

MC230 Advance mm

Xill-tec®

– Radius mit Spannfläche

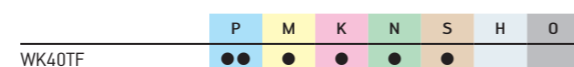
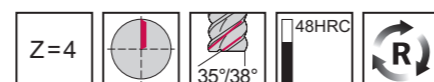
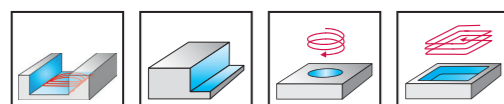

Bezeichnung	D _c	R	L _c	Z	I ₁	Bruttopreis	Aktionspreis	Menge
MC230-12.0W4B250C-BOW-TF	12	2,5	26	4	83	118,00 €	47,20 €	
MC230-12.0W4B300C-BOW-TF	12	3	26	4	83	118,00 €	47,20 €	
MC230-16.0W4B050C-BOW-TF	16	0,5	32	4	92	186,00 €	74,40 €	
MC230-16.0W4B100C-BOW-TF	16	1	32	4	92	186,00 €	74,40 €	
MC230-16.0W4B200C-BOW-TF	16	2	32	4	92	186,00 €	74,40 €	
MC230-16.0W4B250C-BOW-TF	16	2,5	32	4	92	186,00 €	74,40 €	
MC230-16.0W4B300C-BOW-TF	16	3	32	4	92	186,00 €	74,40 €	
MC230-16.0W4B400C-BOW-TF	16	4	32	4	92	186,00 €	74,40 €	
MC230-20.0W4B050C-BOW-TF	20	0,5	38	4	104	284,00 €	113,60 €	
MC230-20.0W4B100C-BOW-TF	20	1	38	4	104	284,00 €	113,60 €	
MC230-20.0W4B200C-BOW-TF	20	2	38	4	104	284,00 €	113,60 €	
MC230-20.0W4B250C-BOW-TF	20	2,5	38	4	104	284,00 €	113,60 €	
MC230-20.0W4B300C-BOW-TF	20	3	38	4	104	284,00 €	113,60 €	
MC230-20.0W4B400C-BOW-TF	20	4	38	4	104	284,00 €	113,60 €	
MC230-25.0W4B100C-BOW-TF	25	1	45	4	121	353,00 €	141,20 €	
MC230-25.0W4B200C-BOW-TF	25	2	45	4	121	353,00 €	141,20 €	
MC230-25.0W4B300C-BOW-TF	25	3	45	4	121	353,00 €	141,20 €	
MC230-25.0W4B400C-BOW-TF	25	4	45	4	121	353,00 €	141,20 €	

Absender

Firma

Name

Straße / Hausnr.

PLZ / Ort

Dieses Formular nutzen und gleich per E-Mail bestellen!



In Kooperation mit:

Hans Treiber GmbH
Gutenbergstraße 19
24558 Henstedt-Ulzburg

www.hanstreiber.de

walter-tools.com

Geplanter Start-Termin ist der 01.04.2024. Aktionszeitraum: 8 Wochen bzw. solange der Vorrat reicht. Die Lieferzeit beträgt 3 bis 5 Werktage. Aktionsware ist vom Umtausch ausgeschlossen. Abbildungen ähnlich. Änderungen vorbehalten. Empfohlener Verkaufspreis.

VHM-Eck-/Nutfräser

MC233 Advance mm

Xill-tec®

– Spanteiler mit Spannfläche

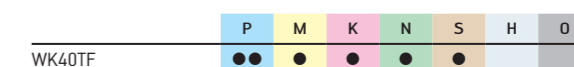
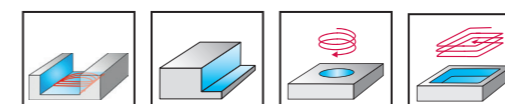

Bezeichnung	D _c	L _c	Z	I ₁	Bruttopreis	Aktionspreis	Menge
MC233-08.0W4L-BOW-TF	8	28	4	80	71,80 €	28,72 €	
MC233-08.0W4XL-BOW-TF	8	40	4	97	96,10 €	38,44 €	
MC233-10.0W4L-BOW-TF	10	32	4	100	92,30 €	36,92 €	
MC233-10.0W4XL-BOW-TF	10	50	4	118	124,00 €	49,60 €	
MC233-12.0W4L-BOW-TF	12	40	4	100	123,00 €	49,20 €	
MC233-12.0W4XL-BOW-TF	12	60	4	120	165,00 €	66,00 €	
MC233-16.0W5L-BOW-TF	16	50	5	115	205,00 €	82,00 €	
MC233-16.0W5XL-BOW-TF	16	80	5	145	274,00 €	109,60 €	
MC233-20.0W5L-BOW-TF	20	55	5	125	312,00 €	124,80 €	
MC233-20.0W6XL-BOW-TF	20	100	6	170	438,00 €	175,20 €	
MC233-25.0W8LJ-BOW-TF	25	90	8	153	487,00 €	194,80 €	
MC233-25.0W8XL-BOW-TF	25	125	8	188	593,00 €	237,20 €	

Absender

Firma

Name

Straße / Hausnr.

PLZ / Ort

Dieses Formular nutzen und gleich per E-Mail bestellen!



In Kooperation mit:

Hans Treiber GmbH
Gutenbergstraße 19
24558 Henstedt-Ulzburg

www.hanstreiber.de

walter-tools.com

Geplanter Start-Termin ist der 01.04.2024. Aktionszeitraum: 8 Wochen bzw. solange der Vorrat reicht. Die Lieferzeit beträgt 3 bis 5 Werktage. Aktionsware ist vom Umtausch ausgeschlossen. Abbildungen ähnlich. Änderungen vorbehalten. Empfohlener Verkaufspreis.

HANS TREIBER

Hans Treiber GmbH
Gutenbergstraße 19
24558 Henstedt-Ulzburg

mail@hanstreiber.de
www.hanstreiber.de

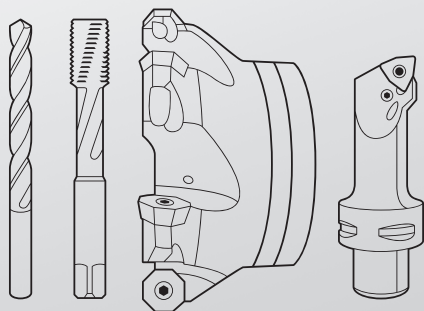

www.walter-tools.com