

RAGOTZKY+GÄTJE HANS TREIBER

_AKTIONSZEITRAUM: 01.04. – 31.07.2025

Ideal für unterschiedliche Werkstoffe.

Sparen Sie jetzt!

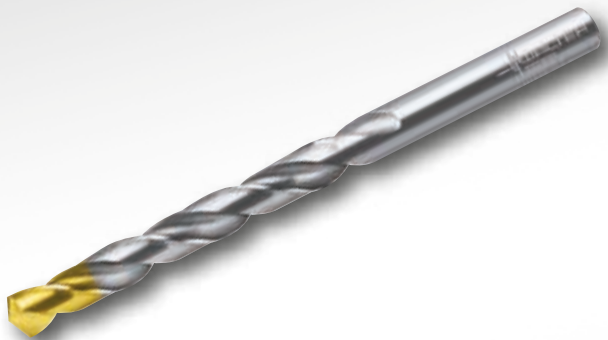

Ihr
Preisvorteil

60%



Ihr
Preisvorteil

20%

Ihre Vorteile:

- Universell einsetzbar in unterschiedlichen Werkstoffen
- Spitzengeometrie für beste Zentriergenauigkeit
- Höchste Genauigkeiten am Bauteil durch präzisionsgeschliffene Oberflächen

 **WALTER**

Ihr
Preisvorteil
60%
Unter Verwendung
des Aktionscodes
PA_034

HSS-Spiralbohrer DA110 Perform

Jetzt bestellen zum attraktiven Aktionspreis!

– Typ N

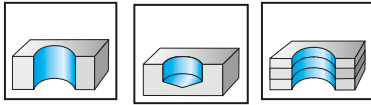

	P	M	K	N	S	H	O
WZ90AJ	●●	●	●●	●	●	●	●

NEU

- HSS-Bohrer DA110 Perform

DAS WERKZEUG

- Ø 1–16 mm
- Sorte: WZ90AJ HSS, TiN-Kopfbeschichtung
- Typ N
- 118°-Spitzenwinkel

DIE BAUMASSE

- Nach DIN 338

DIE ANWENDUNG

- ISO-Werkstoffgruppen P, M, K, N, S, H, O
- Einsetzbar mit Emulsion, Öl, MMS
- Einsatzgebiete: Allgemeiner Maschinenbau, Werkzeug- und Formenbau, Energie- und Automobilindustrie

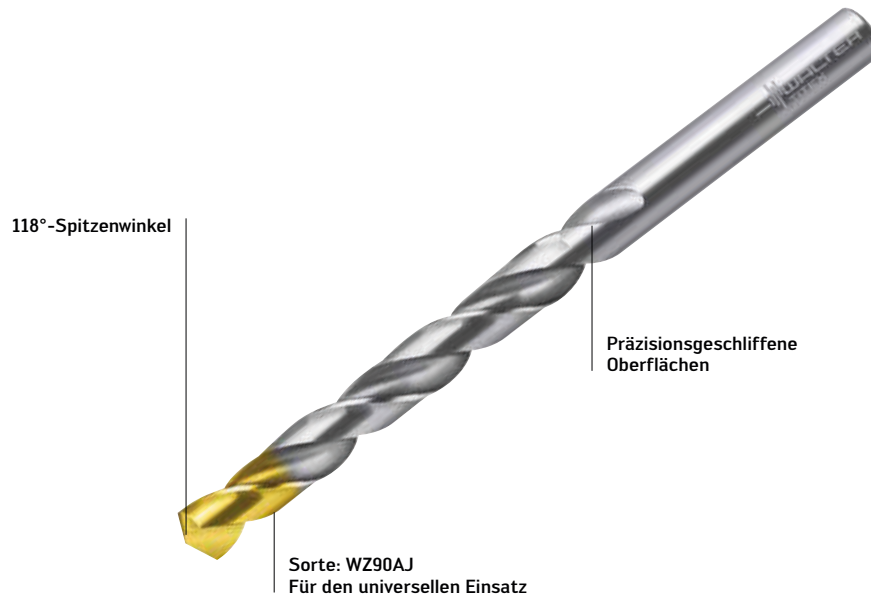

HSS-Bohrer DA110 Perform

Abb.: DA110-08-08.500U0-WZ90AJ

IHRE VORTEILE

- Universell einsetzbar in unterschiedlichen Werkstoffen
- Spitzengeometrie für beste Zentriergenauigkeit
- Höchste Genauigkeiten am Bauteil durch präzisionsgeschliffene Oberflächen

Ihr Preisvorteil
60%
 Unter Verwendung des Aktionscodes PA_034

HSS-Spiralbohrer DA110 Perform

Jetzt bestellen zum attraktiven Aktionspreis!

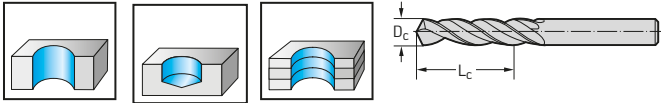

P	M	K	N	S	H	O
●	●	●	●			●

WZ90AJ

Bezeichnung	ø mm	Lc	VE	Aktionspreis*	Stück
DA110-08-01.000U0-WZ90AJ	1	10	5	€1,45	
DA110-08-01.200U0-WZ90AJ	1,2	14	5	€1,64	
DA110-08-01.500U0-WZ90AJ	1,5	15	5	€1,17	
DA110-08-02.000U0-WZ90AJ	2	20	5	€0,88	
DA110-08-02.500U0-WZ90AJ	2,5	26	1	€1,05	
DA110-08-02.600U0-WZ90AJ	2,6	26	1	€1,28	
DA110-08-02.900U0-WZ90AJ	2,9	28	1	€1,30	
DA110-08-03.000U0-WZ90AJ	3	28	1	€0,87	
DA110-08-03.200U0-WZ90AJ	3,2	30	1	€1,16	
DA110-08-03.300U0-WZ90AJ	3,3	30	1	€1,16	
DA110-08-03.400U0-WZ90AJ	3,4	33	1	€1,31	
DA110-08-03.500U0-WZ90AJ	3,5	33	1	€1,05	
DA110-08-03.700U0-WZ90AJ	3,7	33	1	€1,49	
DA110-08-04.000U0-WZ90AJ	4	36	1	€1,03	
DA110-08-04.100U0-WZ90AJ	4,1	36	1	€1,69	
DA110-08-04.200U0-WZ90AJ	4,2	36	1	€1,40	
DA110-08-04.300U0-WZ90AJ	4,3	39	1	€1,71	
DA110-08-04.400U0-WZ90AJ	4,4	39	1	€1,71	
DA110-08-04.500U0-WZ90AJ	4,5	39	1	€1,49	
DA110-08-05.000U0-WZ90AJ	5	44	1	€1,31	
DA110-08-05.100U0-WZ90AJ	5,1	44	1	€1,88	
DA110-08-05.200U0-WZ90AJ	5,2	44	1	€1,89	
DA110-08-05.500U0-WZ90AJ	5,5	48	1	€1,84	
DA110-08-05.800U0-WZ90AJ	5,8	48	1	€2,04	
DA110-08-06.000U0-WZ90AJ	6	48	1	€1,84	
DA110-08-06.200U0-WZ90AJ	6,2	52	1	€2,24	
DA110-08-06.500U0-WZ90AJ	6,5	52	1	€2,28	

Bezeichnung	ø mm	Lc	VE	Aktionspreis*	Stück
DA110-08-06.700U0-WZ90AJ	6,7	52	1	€2,68	
DA110-08-06.800U0-WZ90AJ	6,8	57	1	€2,88	
DA110-08-07.000U0-WZ90AJ	7	57	1	€2,73	
DA110-08-07.500U0-WZ90AJ	7,5	57	1	€3,03	
DA110-08-07.800U0-WZ90AJ	7,8	62	1	€3,51	
DA110-08-08.000U0-WZ90AJ	8	62	1	€3,03	
DA110-08-08.500U0-WZ90AJ	8,5	62	1	€3,97	
DA110-08-08.800U0-WZ90AJ	8,8	66	1	€4,72	
DA110-08-09.000U0-WZ90AJ	9	66	1	€4,26	
DA110-08-09.500U0-WZ90AJ	9,5	66	1	€4,88	
DA110-08-09.800U0-WZ90AJ	9,8	71	1	€5,87	
DA110-08-10.000U0-WZ90AJ	10	71	1	€5,17	
DA110-08-10.200U0-WZ90AJ	10,2	71	1	€5,71	
DA110-08-10.500U0-WZ90AJ	10,5	71	1	€5,85	
DA110-08-11.000U0-WZ90AJ	11	76	1	€6,76	
DA110-08-11.500U0-WZ90AJ	11,5	76	1	€7,34	
DA110-08-11.800U0-WZ90AJ	11,8	76	1	€7,79	
DA110-08-12.000U0-WZ90AJ	12	87	1	€8,09	
DA110-08-12.500U0-WZ90AJ	12,5	87	1	€9,19	
DA110-08-13.000U0-WZ90AJ	13	87	1	€10,04	
DA110-08-13.500U0-WZ90AJ	13,5	94	1	€11,28	
DA110-08-14.000U0-WZ90AJ	14	94	1	€12,96	
DA110-08-14.500U0-WZ90AJ	14,5	99	1	€14,12	
DA110-08-15.000U0-WZ90AJ	15	99	1	€15,00	
DA110-08-15.500U0-WZ90AJ	15,5	104	1	€16,32	
DA110-08-16.000U0-WZ90AJ	16	104	1	€17,60	

Absender:

Firma _____

Name: _____

Straße / Hausnr. _____

PLZ / Ort: _____

Dieses Formular nutzen und gleich per E-Mail bestellen!
 → mail@ragotzkygaetje.de. mail@hanstreiber.de

In Kooperation mit:

Ragotzky + Gätje GmbH Holtener Str. 288 D-24106 Kiel www.ragotzkygaetje.de	Hans Treiber GmbH Gutenbergstraße 19 24558 Henstedt-Ulzburg www.hanstreiber.de
---	--

Die Aktion ist bis 31.07.2025 gültig bzw. solange der Vorrat reicht. Aktionsware ist vom Umtausch ausgeschlossen.
 * Kundenvorteil (60 %) bereits berücksichtigt. Abbildungen ähnl., Änderungen vorbehalten. Empfohlener Verkaufspreis.

Ihr
Preisvorteil
20%
Unter Verwendung
des Aktionscodes
PA_034

HSS-Spiralbohrer DA110 Perform – Set
DA110-SET-1-10.5-WZ90AJ
DA110-SET-1-13-WZ90AJ

– Type N

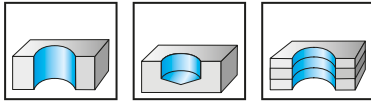

	P	M	K	N	S	H	O
WZ90AJ	●	●	●	●			●

Bezeichnung	Sätze Ø mm	Inklusive Kernloch- bohrer [mm]	Steigung	Stück im Set	Aktions- preis*	Bestellmenge
DA110-SET-1-10.5-WZ90AJ	1,0–10,5	3,3 4,2 6,8 10,2	0,5	24	€53,68	
DA110-SET-1-13-WZ90AJ	1,0–13,0		0,5	25	€100,80	



Absender:

Firma _____

Name: _____

Straße / Hausnr. _____

PLZ / Ort: _____

Dieses Formular nutzen und gleich per E-Mail bestellen!

→ mail@ragotzkygaetje.de

mail@hanstreiber.de

In Kooperation mit:

Ragotzky + Gätje GmbH
Holtener Str. 288
D-24106 Kiel

Hans Treiber GmbH
Gutenbergstraße 19
24558 Henstedt-Ulzburg

www.ragotzkygaetje.de

www.hanstreiber.de

Die Aktion ist bis 31.07.2025 gültig bzw. solange der Vorrat reicht. Aktionsware ist vom Umtausch ausgeschlossen.

* Kundenvorteil (60 %) bereits berücksichtigt. Abbildungen ähnl., Änderungen vorbehalten. Empfohlener Verkaufspreis.

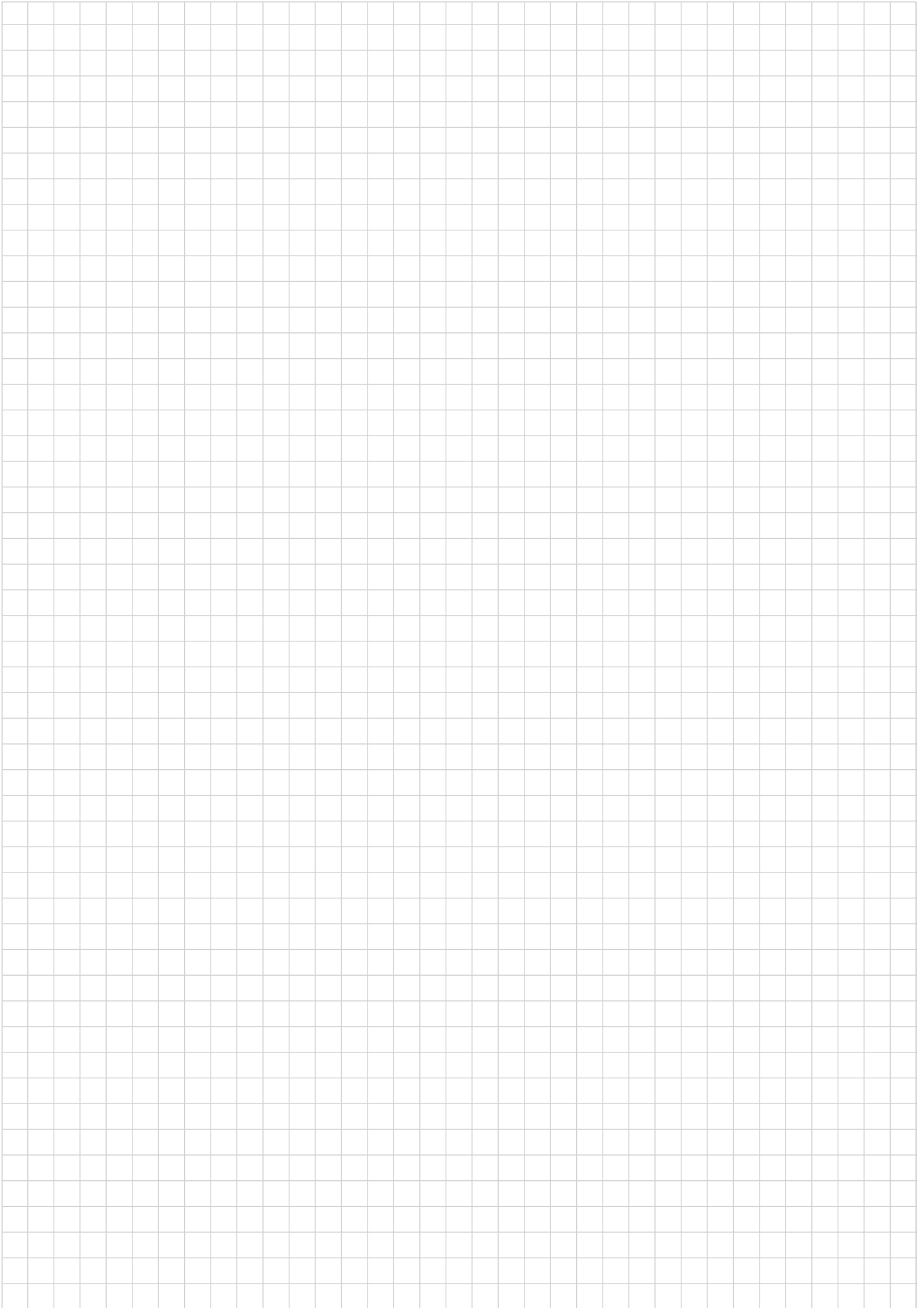

RAGOTZKY+GÄTJE

mail@ragotzkygaetje.de - 0431-389080 - ragotzkygaetje.de
shop.ragotzkygaetje.de - spannsysteme-shop.de - cnc-fraeser-shop.de

HANS TREIBER

mail@hanstreiber.de - 04193-77943 - hanstreiber.de
shop.hanstreiber.de - fraeser-shop.de - spannsysteme-shop.de

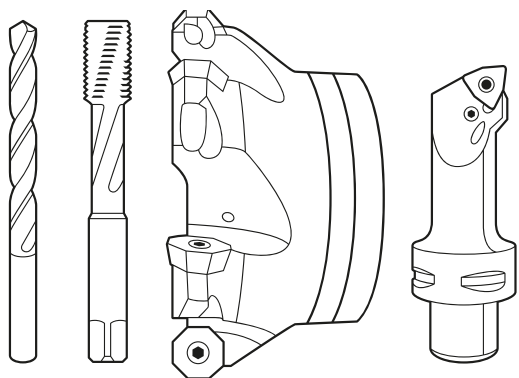

www.walter-tools.com