



# IMPULSE<sup>26</sup>

**SELECTION**

**RAGOTZKY+GÄTJE**

Holtenuer Strasse 284, 24106 Kiel | [mail@ragotzkygaetje.de](mailto:mail@ragotzkygaetje.de) | 0431-389080  
[ragotzkygaetje.de](http://ragotzkygaetje.de) | [shop.ragotzkygaetje.de](http://shop.ragotzkygaetje.de) | [spansysteme-shop.de](http://spansysteme-shop.de)

**HANS TREIBER**

Gutenbergstrasse 19, 24558 Henstedt-Ulzburg | 04193-77943  
[mail@hanstreiber.de](mailto:mail@hanstreiber.de) | [shop.hanstreiber.de](http://shop.hanstreiber.de) | [fraeser-shop.de](http://fraeser-shop.de)

R9320 0023

## SICHERHEITS- MESSER



R3800 2105

## SCHRAUBENDREHER-SATZ MIT SCHLAGKAPPEN



# INHALT

	SCHRAUBENSCHLÜSSEL	04		WERKSTATT- EINRICHTUNG	22 – 27
	STECKSCHLÜSSEL- SÄTZE	05 – 10		ZANGEN	28 – 29, 38 – 41, 43 – 44
	MOBILE WERKZEUG- AUFBEWAHRUNG	11 – 14		1000V	37, 42, 45 – 49
	STECKSCHLÜSSEL- PROGRAMM	15		LAMPEN	33 – 36
	DREHMOMENT- SCHLÜSSEL	20		TRENNEN UND BEARBEITEN	30 – 32, 50 – 51
	SCHRAUBENDREHER UND BITS	16 – 19, 21			



45



**R3900 2020**  
**VDE-WECHSEL-  
KLINGEN-SATZ**

**R0710 5012**  
**MAUL-RINGRAT-  
 SCHENSCHLÜSSEL-  
 SATZ**

metrisch, 12-teilig

- > In Anlehnung an DIN 3113, ISO 3318
- > Ratschenkopf 15° abgewinkelt, Rechts-/Linkslauf umschaltbar
- > Ratschenmechanismus mit 72 Zähnen
- > Im Halter

**€93,28**  
 + MwSt.  
 €111,00 inkl. MwSt.



Code	No.	Inhalt	-teilig	Gewicht kg
3300850	R07105012	Ringratschenmaulschlüssel 8 9 10 11 12 13 14 15 16 17 18 19 mm	12	1,57

**R0740 5006**  
**DOPPEL-RINGRAT-  
 SCHENSCHLÜSSEL-SATZ**

gerade Form, metrisch,  
 6-teilig

- > In Anlehnung an DIN 837
- > Gerade Form
- > Ratschenmechanismus mit 72 Zähnen
- > Im Halter

**€85,55**  
 + MwSt.  
 €101,80 inkl. MwSt.



Code	No.	Inhalt	-teilig	Gewicht kg
3300898	R07405006	Doppelringratschenschlüssel 8x9 10x11 12x13 14x15 16x18 17x19 mm	6	1,1

**R0910 5017**  
**RING-MAULSCHLÜSSEL-SATZ**  
 metrisch, 17-teilig

- > Ausführung nach DIN 3113, Form A, ISO 3318, ISO 7738
- > Maulstellung 15°
- > Im Halter



**€48,57**  
 + MwSt.  
 €57,80 inkl. MwSt.



Code	No.	Inhalt	-teilig	Gewicht kg
3300994	R09105017	Ringmaulschlüssel 6 7 8 9 10 11 12 13 14 15 16 17 18 19 20 21 22 mm	17	2,21



**R3300 3067**  
**BIT-SATZ 1/4"**  
 67-teilig

- > Satz mit gängigen Bitgrößen und Antriebsadapter mit Bit-Arretierung
- > Lange Bits
- > Bit-Schraubendreher mit starkem Magneten für einfachen und schnellen Austausch von Bits und ergonomischem Griff
- > Schnellwechseladapter ermöglicht schnellen Bitwechsel

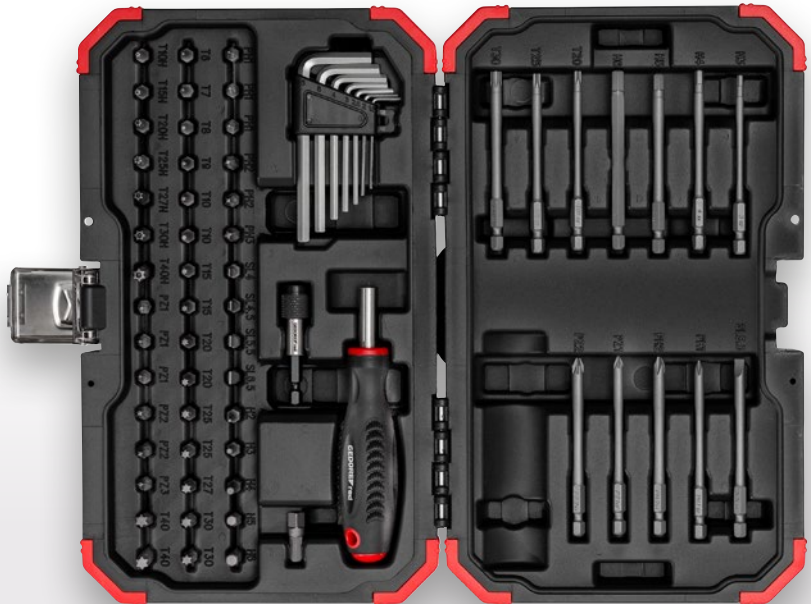

**€43,87**  
 + MwSt.  
 €52,20 inkl. MwSt.



Code	No.	Länge mm	Breite mm	Höhe mm	-teilig	Gewicht kg
3301352	R33003067	300	180	52	67	1,1

**Inhalt**  
 Winkelschraubendrehersatz 1,5, 2, 2.5, 3, 4, 5, 6 mm, 1/4" magnetischer Bit-Schraubendreher, 1/4" Schnellwechseladapter  
 1/4" Bits, 25mm: PH1 (3x), PH2 (2x), PH3 (1x), PZ1 (3x), PZ2 (2x), PZ3 (1x), Schlitz 4, 4.5, 5.5, 6.5 mm  
 TX T6, T7, T8, T9, T10, T11, T15, T20, T25, T27, T30, T30, T40, T40, TX T10H, T15H, T20H, T25H, T27H, T30H, T40H  
 Innen-6-kant 2, 3, 4, 5, 6 mm, Bit-Adapter 1/4" 4-kant x 1/4" 6-kant  
 1/4" Bits, 90mm: PH1 (1x), PH2 (1x), PZ1 (1x), PZ2 (1x), TX T20, T25, T30, Innen-6-kant 3, 4, 5, 6 mm, Schlitz 5.5 mm

**R3300 3040**  
**BIT-SATZ 1/4"**  
 40-teilig

- > Satz mit gängigen Bitgrößen und Antriebsadapter mit Bit-Arretierung
- > Bit-Schraubendreher mit starkem Magneten für einfachen und schnellen Austausch von Bits und ergonomischem Griff
- > Umschaltknarre mit 2K-Griff und 5° Rückschwenkwinkel sowie Umschalthebel für bequemen Richtungswechsel
- > Schnellwechseladapter ermöglicht schnellen Bitwechsel

**€42,27**  
 + MwSt.  
 €50,30 inkl. MwSt.



Code	No.	Länge mm	Breite mm	Höhe mm	-teilig	Gewicht kg
3301349	R33003040	230	130	52	40	0,8

**Inhalt**  
 1/4" Steckschlüsseleinsätze 5,5 6 7 8 10 12 13 mm, 1/4" Umschaltknarre  
 1/4" Adapter 4-kant x 6-kant, 1/4" magnetischer Bit-Schraubendreher  
 1/4" Schnellwechseladapter, 1/4" Bits, 25mm: PH1 (2x), PH2 (3x), PH3 (1x), PZ1 (1x), PZ2 (3x), PZ3 (1x), Schlitz 5,5 mm, Innen-6-kant 3 4 5 6 8 mm, TX T10 T15 T20 T25 T30 T40  
 TX T10H T15H T20H T25H T30H, Bit-Adapter 1/4" 4-kant x 1/4" 6-kant

**R4900 5023**  
**BIT-KNARREN-SATZ 1/4"**  
 MIT BIT-FIX-ADAPTER COMPACT  
 23-teilig

- > Antriebsadapter 1/4", zum Antrieb von Steckschlüssel- und Schraubendrehereinsätzen
- > Bit-Knarre, Rechts-/Linkslauf durch Hebel umschaltbar, feinverzahnt, ovaler Kopf, Innensechskant für direkte Aufnahme von Bits nach DIN 3126 - D 6,3, mit Haltefeder, robuste Ganzstahl-Ausführung
- > Für handbetätigte Schraubfälle
- > Stabile Kunststoffbox mit Gürtelclip
- > Transparenter Deckel mit Klemmverschluss

**€34,03**  
 + MwSt.  
 €40,50 inkl. MwSt.



Code	No.	Länge mm	Breite mm	Höhe mm	-teilig	Gewicht kg
3300026	R49005023	100	69	43	23	0,35

**Inhalt**  
 Bit-Knarre 1/4" umschaltbar, mit Antriebsadapter  
 Steckschlüsseleinsatz 6-kant SW 6 7 8 10 11 12 13 mm  
 1/4" Bits Innensechskant 4 5 6 mm, 1/4" Bits Schlitz 5,5 mm  
 1/4" Bits Kreuzschlitz PH 1 2, 1/4" Bits Kreuzschlitz PZ 1 2, 1/4" Bits TX T15 T20 T25 T27 T30  
 Adapter 1/4" 4kt x 1/4" 6kt, Bit-Halter 1/4" 6kt x 1/4" 6kt, mit Magnet | 67 mm

**NEU**

R4711 2002

# BITHALTER-SATZ M. SCHNELLDREHHÜLSE

2-teilig (200 mm)

- > 2-teiliges Set: Enthält zwei magnetische Bithalter in 200 mm Länge mit Schnelldrehhülsen für präzises und schnelles Arbeiten – ideal für schwer erreichbare Stellen
- > Passend für gängige Antriebsgrößen: Bits in 1/4" (6,3 mm) sowie Steckschlüsseinsätze in 3/8" und 1/2" – vielseitig einsetzbar im Werkstattalltag
- > Schnelldrehhülse: Ermöglicht schnelle manuelle Drehbewegung ohne Werkzeugwechsel
- > Robuste Ausführung: Hochwertige Materialien für langlebigen und zuverlässigen Einsatz

**€19,33** + MwSt.

€23,00 inkl. MwSt.

**Lange Reichweite  
und schnelle Bedienung**

**Langlebigkeit und  
Widerstandsfähigkeit**



**Schnelles manuelles  
Drehen für präzises Führen**

**Hohe Kompatibilität  
mit üblichen Systemen**

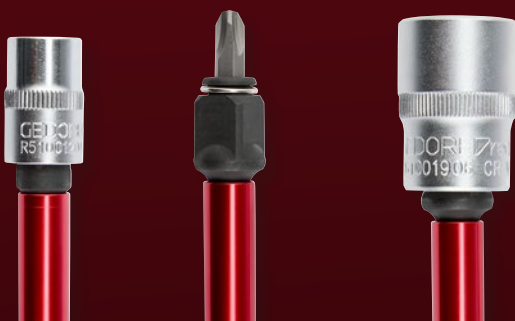

Code  
3301915

No.  
R47112002

-teilig  
2

Gewicht kg  
0,229

R4711 2102

# BITHALTER-SATZ

2-teilig (75mm)

- > 2-teiliges Set: Enthält zwei magnetische Bithalter in 75 mm Länge – ideal für schwer erreichbare Stellen
- > Passend für gängige Antriebsgrößen: Bits in 1/4" (6,3 mm) sowie Steckschlüsseinsätze in 3/8" und 1/2" – vielseitig einsetzbar im Werkstattalltag
- > Robuste Ausführung: Hochwertige Materialien für langlebigen und zuverlässigen Einsatz

€10,92 + MwSt.

€13,00 inkl. MwSt.

Kein Überflüssiger  
Werkzeugwechsel für  
Bits 1/4" und 3/8"+1/2"  
Steckschlüsseinsätzen

Zuverlässigkeit  
und Langlebigkeit

Kompakte Länge  
für enge Stellen

Vielseitig einsetzbar  
im Werkstattalltag



Code 3301916  
No. R47112102

-teilig 2  
Gewicht kg 0,076

R4710 2004

# ADAPTER-SATZ

4-teilig

- > Vielseitige Adaptergrößen: Enthält 1/4", 3/8" und 1/2" Adapter und 1/4" magnetischen Bit-Halter für flexible Einsatzmöglichkeiten
- > Robustes Material: Gefertigt aus wärmebehandeltem Chrom-Vanadium-Stahl für hohe Langlebigkeit
- > Praktischer Organizer: Geliefert in einem kompakten Halter für einfache Aufbewahrung und schnellen Zugriff
- > Manganphosphat-Beschichtung: Bietet zusätzlichen Schutz vor Rost und Korrosion
- > Kompatibilität: Passt auf alle Schnellwechselsysteme und Standardbohrfutter, geeignet für Maschinenbetätigung

€11,01  
+ MwSt.

€13,10 inkl. MwSt.

**Breite Kompatibilität  
mit Werkzeugen und Bits**

**Hohe Festigkeit und  
Widerstandsfähigkeit**

**Ordentliche  
Lagerung  
und schneller  
Zugriff**



**Universell einsetzbar mit  
verschiedenen Systemen**



Code	No.	Inhalt	-teilig	Gewicht kg
3301922	R47102004	Adapter 1/4", 3/8" und 1/2" magnetischer Bit-Halter 1/4"	4	0,122

**R4710 0075**

**2-IN-1 SCHNELLWECHSELBITHALTER**

- > Bithalter mit 2-in-1 Funktion
- > 1/4" Bithalter mit Schnellwechselsystem für 1/4" Bits mit Außensechskantantrieb nach DIN 3126 – C 6,3 + E 6,3
- > Für 1/4" Steckschlüsseinsätze mit Innenvierkanttrieb nach DIN 3120 / ISO 1174
- > Für Hand- und Maschinenbetätigung

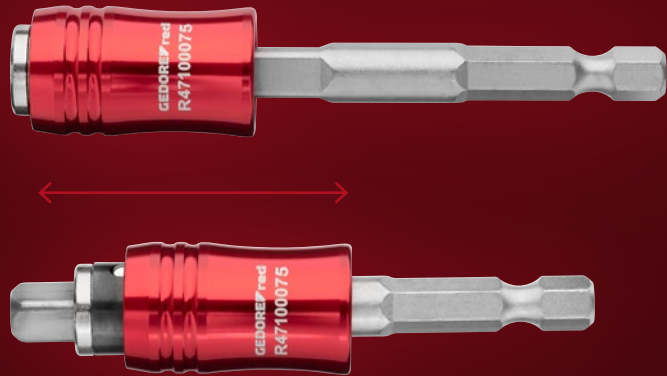

**€7,97** + MwSt.  
€9,49 inkl. MwSt.

Code	No.	Antriebssechskant zöllig	Antriebssechskant mm	Antriebsaufnahme zöllig	Antriebsaufnahme mm	Gesamtlänge mm	Gewicht kg
3301895	R47100075	1/4"	6,3	1/4"	6,3	75	0,05

**R4600 3100**  
**STECKSCHLÜSSEL-SATZ 1/4" + 1/2"**  
100-teilig

- > Ideal für alle Schraubaufgaben bei Wartungen, beim Handwerk oder in der Werkstatt

**€220,17** + MwSt.  
€262,00 inkl. MwSt.



Code	No.	Länge mm	Breite mm	Höhe mm	-teilig	Gewicht kg
3300063	R46003100	348	365	105	100	10,4

**Inhalt**

- 1/4" 2K-Hebel-Umschaltknarre feinverzahnt, 72 Zähne | 150 mm
- 1/4" 4-kant-Steckgriff | 165 mm
- 1/4" Steckschlüsseinsatz 6-kant SW 4 4,5 5 5,5 6 7 8 9 10 11 12 13 mm
- 1/4" Steckschlüsselverlängerung 50 100 mm
- 1/4" Quergriff mit Gleitstück | 115 mm
- 1/4" Kardangeln | 32 mm
- Bit-Adapter 1/4" 4kt x 1/4" 6kt | 25 mm
- 1/4" Bits Innen-6-kant 3 4 5 6 8 10 | 25 mm
- 1/4" Bits Schlitz 4 5,5 7 | 25 mm
- 1/4" Bits Kreuzschlitz PH 1 2 3 4 | 25 mm
- 1/4" Bits Kreuzschlitz PZ 1 2 3 | 25 mm
- 1/4" Bits TX T8 T10 T15 T20 T25 T27 T30 T40 | 25 mm
- 1/2" 2K-Hebel-Umschaltknarre feinverzahnt, 72 Zähne | 250 mm
- 1/2" Steckschlüsseinsatz 6-kant SW 10 11 12 13 14 15 16 17 18 19 20 21 22 23 24 26 27 28 30 32 mm
- 1/2" Steckschlüsselverlängerung 125 250 mm
- 1/2" Kardangeln | 65 mm
- Vergrößerungsstück/Gleitstück 3/8"x1/2" | 44 mm
- Ring-Maulschlüssel SW 8 9 10 11 12 13 14 15 16 17 18 19 mm
- Winkelschraubendreher-Satz 6-kant 1,5 2,2,5 3 4 5 6 8 10 mm
- Rollgabelschlüssel, verstellbar 10" 250 mm
- Schraubendreher Schlitz 4 5,5 6,5
- Schraubendreher Kreuzschlitz PH 1 2 3
- Seitenschneider 180 mm
- Flachrundzange 200 mm
- Wasserpumpenzange 10" 250 mm
- Hammer 500 g



R4600 3232

## STECKSCHLÜSSEL-SATZ

1/4"+1/2"

232-teilig

› Ideal für alle Schraubaufgaben im Handwerk oder in der Werkstatt

€152,77  
+ MwSt.

€181,80 inkl. MwSt.

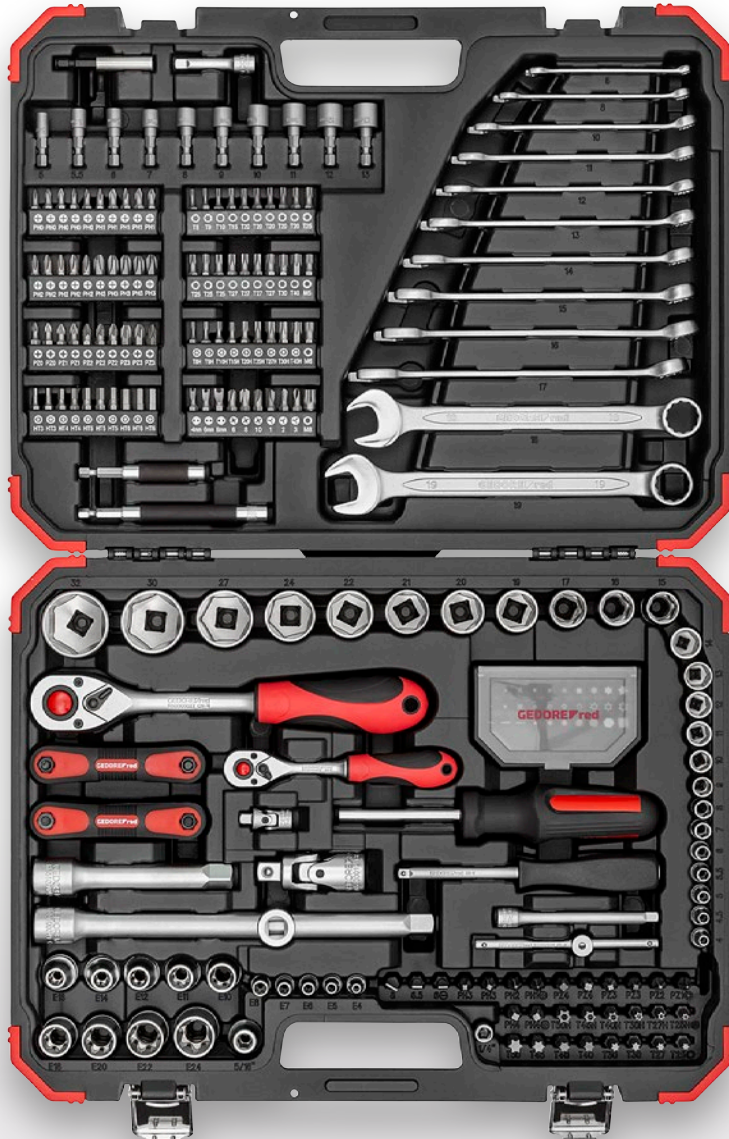

Code	No.	Inhalt	Länge mm	Breite mm	Höhe mm	-teilig	Gewicht kg
3300185	R46003232	2K-Umschaltknarre 1/4" Länge 150mm Rückschwenkwinkel 5° 2K-Umschaltknarre 1/2" Länge 250mm Rückschwenkwinkel 5° 1/4" Steckschlüsseleinsätze SW 4 4,5 5 5,5 6 7 8 9 10 11 12 13 14   25 mm 1/2" Steckschlüsseleinsätze SW 15 16 17 19 20 21 22 24   38 mm 1/2" Steckschlüsseleinsätze SW 27 30 32   42 mm 1/4" Quergriff mit Gleitstück 1/4" Steckschlüsselverlängerung 50 100 mm 1/2" Steckschlüsselverlängerung 125 250 mm 1/4" Kardangeln Länge 33 mm 1/2" Kardangeln Länge 66 mm 1/4" Vierkantsteckgriff 165 mm 1/4" Steckschlüsseleinsätze TX E4 E5 E6 E7 E8   25mm 1/2" Steckschlüsseleinsätze TX E10 E11 E12 E14 E16 E18 E20   38 mm, E22 L 40 mm, E24 L41 mm Vergrößerungs-Adapter/Gleitstück 3/8" x 1/2" 1/2" Bit-Adapter 4-kant x 5/16" 6-kant 1/4" Bit-Schraubendreher L 100 mm 1/4" Bits 25 mm lang: Innen-6-kant 3 4 5 6   mm, PH je 5x 0 1 2 3, PZ je 2x 0 1 je 3x 2 3, TX T8 T9 T10 T15 T20 T25 T27 T30 T40, TXB T8 T9 T10 T15 T20 T25 T27 T30 T40, Spanner 5 6 8, XZN 4 6 8, TRI-WING 1 2 3, Torque 6 8 10 1/4" Bits 6-kant 38 mm lang 5 5,5 6 7 8 9 10 11 12 13 mm 1/4" Bithalter 60+80+120mm Bit-Box 30 tlg. mit 1/4" Bits, 25 mm lang: Innen-6-kant 2 3 4 5 5,5 6 mm, Schlitz 4 5,5 6 mm, PH 1 2 3, PZ 1 2 3, TX T10 T15 5xT20 4xT25 4xT27 T30 T40, TXB T10 T15 T20 T25 T27 T30 T40 5/16" Bits 30 mm lang: Schlitz 6 6,5 8, PH 1 2 je 2x3 4, PZ 1 2 je 2x3 4, TX T25 T27 T30 T40 T45 T50, TXB T25 T27 T30 T40 T45 T50 Ringmaulschlüssel SW 6 8 10 11 12 13 14 15 16 17 18 19 mm Winkelschraubendreher Innen-6-kant 1,5 2 2,5 3 4 5 6 8 mm Winkelschraubendreher TX T9 T10 T15 T20 T25 T27 T30 T40 Einsatzhalter 1/4" 4kt x 1/4" 6kt Länge 25mm	452	340	86	232	7,985



**R2165 2057**

## WERKZEUGKOFFER AZUBI L

57-teilig

- > Basis-Sortiment für die gängigsten Anwendungen wie das Schrauben, Lösen, Schneiden und Messen
- > Sehr robuster Koffer, druck-, staub- und wasserdicht, auch geeignet für Flugreisen
- > Die 2 eingebauten Gasdruckfedern halten den Koffer im geöffneten Zustand und schützen vor plötzlichem Zuklappen
- > Erhöhter Stauraum durch Werkzeugtafeln inkl. Einsteckbeutel für eine verbesserte Übersichtlichkeit
- > Verstärkte Befestigungsösen für jede Art von Vorhängeschlossern



**€377,56**  
+ MwSt.

€449,30 inkl. MwSt.

Code	No.	Inhalt	Länge mm	Breite mm	Höhe mm	-teilig	Gewicht kg
3301638	R21652057	Steckschlüssel-Satz 1/4", 33-teilig 4-13 mm 2K-Schraubendreher Schlitz 3 4 5,5 mm 2K-Schraubendreher PH1 PH2 Ringmaulschlüssel-Satz, 12-teilig 6-22 mm Holzgliedermaßstab 2 m Klasse III 2K-Kombinationszange 180 mm 2K-Seitenschneider 160 mm Wasserpumpenzange 10", 7-fach verstellbar Wasserwaage 300 mm Schlosserhammer 300 g, 300 mm Esche	485	212	414	57	10,82





**R2165 2101**  
**WERKZEUGKOFFER**  
**MEISTER XL**  
 101-teilig

- › Vollständiges Handwerker-Sortiment für Schrauben, Lösen, Schneiden, Messen und viele weitere Aufgaben und Herausforderungen auf der Baustelle
- › Ergonomischer 2K-Tragegriff sorgt für leichten und entspannten Transport der Werkzeuge
- › Die 2 eingebauten Gasdruckfedern halten den Koffer im geöffneten Zustand und schützen vor plötzlichem Zuklappen
- › Erhöhter Stauraum durch Werkzeugtafeln inkl. Einsteckbeutel für eine verbesserte Übersichtlichkeit
- › Verstärkte Befestigungsösen für jede Art von Vorhängeschlössern

**€458,82** + MwSt.

€546,00 inkl. MwSt.



Code	No.	Länge mm	Breite mm	Höhe mm	-teilig	Gewicht kg
3301639	R21652101	485	212	414	101	11,85

**Inhalt**

- Bit-Box 1/4" 32-teilig, Schlitz PH PZ TX 6-kant
- Steckschlüssel-Satz 1/4", 46-teilig 4-14 mm
- Ringratschenmaulschlüssel-Satz 5-teilig 8-19 mm
- 2K-Bit-Schraubendreher 1/4" 100 mm
- 2K-Schraubendreher Schlitz 4,5, 5, 6, 5 mm
- 2K-Schraubendreher PH1 PH2
- 2K-Schraubendreher PZ1 PZ2
- Phasenprüfer 220-250V Schlitz 3,5 mm
- 2K-Kombinationszange 180 mm
- 2K-Kraftseitenschneider 180 mm
- Wasserpumpenzange 10", 7-fach verstellbar
- Flachmeißel flachoval 200 x 24 x 13 mm
- Spachtel 60 mm
- Holzgliedermaßstab 2 m Klasse III
- Wasserwaage 300 mm
- Schlosserhammer 300 g, 300 mm Esche



**R2190 2124**

**WERKZEUGTROLLEY  
MEISTER XXL**

124-teilig

- > Vollständiges Werkzeug-Sortiment für alle gängigen Anwendungen
- > Robuster, staub- und wasserdichter Werkzeugtrolley ausgestattet mit 2 leichtgängigen Rollen und einrastendem Teleskopgriff für den einfachen Transport der Werkzeuge
- > Die 2 eingebauten Gasdruckfedern halten den Koffer im geöffneten Zustand und schützen vor plötzlichem Zuklappen
- > Erhöhter Stauraum durch Werkzeugtafeln inkl. Einsteckbeutel für eine verbesserte Übersichtlichkeit der Werkzeuge
- > Verstärkte Befestigungsösen für jede Art von Vorhängeschlössern



Code	No.	Länge mm	Breite mm	Höhe mm	-teilig	Gewicht kg
<b>3301641</b>	R21902124	550	225	350	124	14,12

**Inhalt**

- Bit-Box" 1/4" 32-teilig, Schlitz PH PZ TX 6-kant
- Steckschlüssel-Satz 1/4", 46-teilig 4-14 mm
- Ringratschenmaulschlüssel.-Satz 5-teilig 8-19 mm
- 2K-Bit-Schraubendreher 1/4" 100 mm
- 2K-Schraubendreher Schlitz 3 4 5,5mm
- 2K-Schraubendreher PH1 PH2
- 2K-Schraubendreher PZ1 PZ2
- 2K-Schraubendreher TX T15 T20 T25 T27
- Winkelschraubendreher-Satz, 9-teilig TX T10-T50
- Winkelschraubendreher-Satz, 9-teilig 6-kant 1,5-10 mm
- Phasenprüfer 220-250V Schlitz 3,5 mm
- 2K-Kraftseitenschneider 200 mm
- 2K-Kombizange 200 mm
- Wasserpumpenzange 10", 7-fach verstellbar
- Flachmeißel flachoval 200x24x13mm
- Spachtel 60 mm
- Cuttermesser 18 mm
- Holzgliedermaßstab 2 m Klasse III R
- Schlosserhammer 500g 320mm Esche

**€612,<sup>61</sup>** + MwSt.

€729,00 inkl. MwSt.



R2190 2072

## WERKZEUGTROLLEY SANITÄR

72-teilig

- > 72-teiliges Werkzeugsortiment für alle gängigen Arbeiten im Bereich SHK
- > Für den mobilen Einsatz, auch für den Transport per Flugzeug
- > Robuster, staub- und wasserdichter Werkzeugtrolley
- > Verschließbar durch Vorhängeschlösser

€ 612,61 + MwSt.

€ 729,00 inkl. MwSt.



Code	No.	Inhalt	Länge mm	Breite mm	Höhe mm	-teilig	Gewicht kg
3301644	R21902072	Steckschlüssel-Satz 1/4", 33-teilig 4-13 mm VDE-Schraubendreher PH1 PH2 VDE-Schraubendreher PZ1 PZ2 VDE-Schraubendreher Schlitz 3x0.5x100 4x0.8x100 5,5x1x125 Winkelschraubendreher-Satz, 9-teilig TX T10-T50 Winkelschraubendreher-Satz, 9-teilig 6-kant 1,5-10 mm Phasenprüfer 220-250V Schlitz 3,5mm 2K-VDE-Seitenschneider 180 mm Rohrabschneider Kupferrohr-Ø 3-35 mm Rohrzange 1.1/2" 420 mm Zangenschlüssel 10" Wasserpumpenzange 10", 7-fach verstellbar Flachmeißel flachoval 250x25x13mm Spachtel 60 mm Cuttermesser 18 mm Bügelsäge 150 mm Holzgliedermaßstab 2 m Klasse III Wasserwaage 300 mm Schlosserhammer 500 g 320 mm Esche	550	225	350	72	14,97

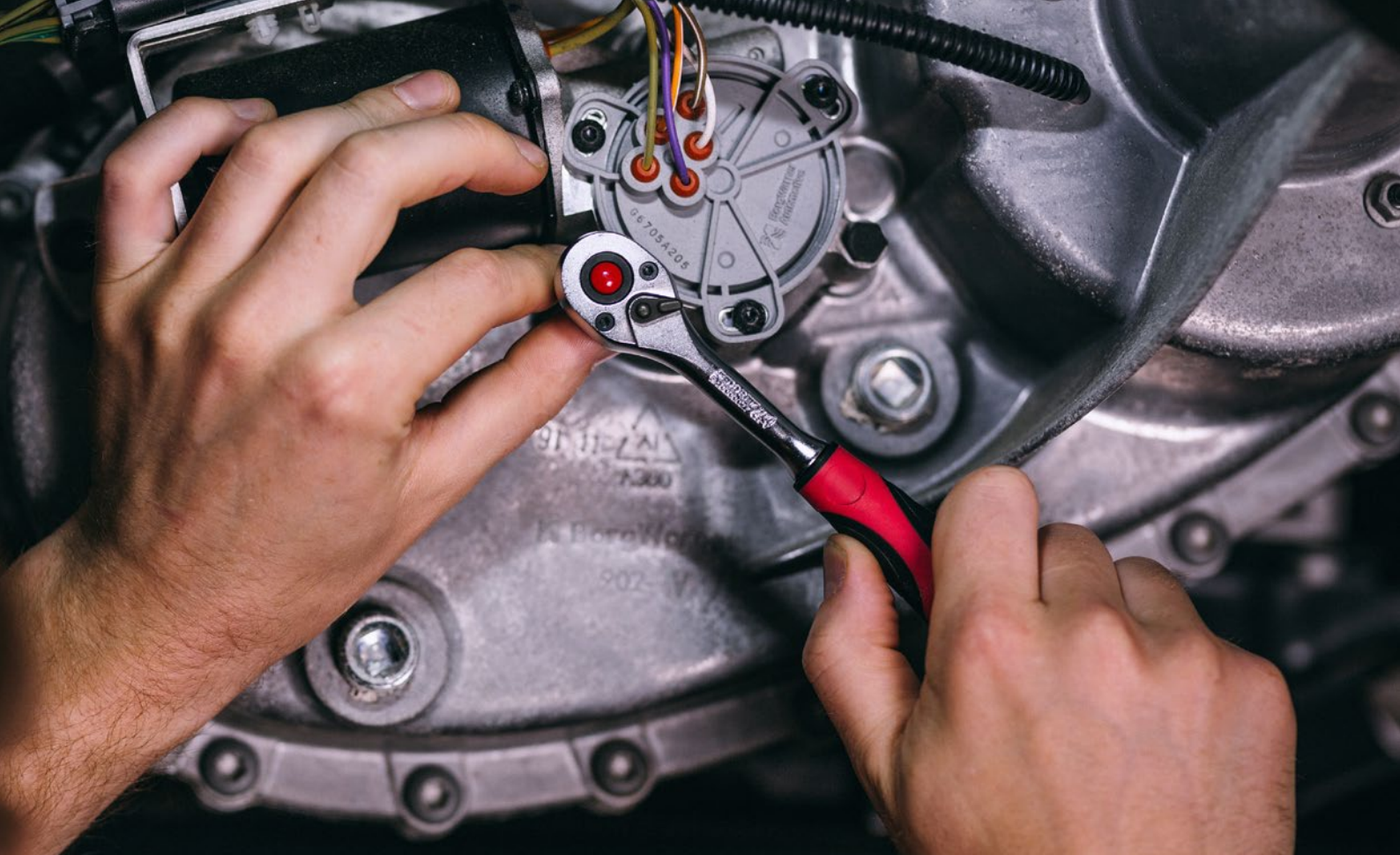

## R6012 0027

### 2K-GELENK-UMSCHALTKNARRE 1/2"

- > Knarrenkopf 180° schwenkbar
- > Druckknopfauflösung
- > Für Steckschlüsseinsätze, Verbindungsteile etc. mit Vierkant nach DIN 3120 - C 12,5, ISO 1174, mit Kugelfangrille



**€40,17**

+ MwSt.

€47,80 inkl. MwSt.



Code	No.	Antriebsvierkant	Antriebsvierkant mm	Rückschwenkwinkel
3300409	R60120027	1/2"	12,5	5°
Gesamtlänge mm		Anzahl Zähne		Gewicht kg
290		72		0,68

## R5005 0009

### 2K-UMSCHALTKNARRE 3/8" gekröpft

- > Gekröpfte Ausführung
- > Druckknopfauflösung
- > Für Steckschlüsseinsätze, Verbindungsteile etc. mit Vierkant nach DIN 3120 - C 12,5, ISO 1174, mit Kugelfangrille



**€32,44**

+ MwSt.

€38,60 inkl. MwSt.



Code	No.	Antriebsvierkant	Antriebsvierkant mm	Rückschwenkwinkel
3300225	R50050009	3/8"	10	10°
Gesamtlänge mm		Anzahl Zähne		Gewicht kg
210		36		0,3

NEU

R3800 2105

# SCHRAUBENDREHER-SATZ MIT SCHLAGKAPPEN

5-teilig

- > 5 teiliges Schraubendreher Set mit Schlitz- und Kreuzschlitz Profilen – ideal für Werkstatt, Montage und Reparaturarbeiten
- > Extrem robuste Schraubmeißel Ausführung – geeignet zum Lösen festsitzender Schrauben
- > Durchgehende Sechskantklinge mit Schlagkappe – für verlustfreie Kraftübertragung auch bei Hammerschlägen
- > Sechskantschlüssel Ansatz ermöglicht zusätzlich besonders hohe Drehmomente mit Maul- oder Ringschlüssel
- > Ergonomischer Kraftform Griff mit harten und weichen Zonen – für schnelles, kontrolliertes und ermüdungsarmes Arbeiten
- > Abrollschutz verhindert lästiges Wegrollen am Arbeitsplatz
- > Hochwertige Verarbeitung für maximale Langlebigkeit und professionelle Ergebnisse

Verfügbar ab Mai

€21,00 + MwSt.

€24,99 inkl. MwSt.

Effiziente Kraftübertragung ermöglicht  
hammerunterstütztes Arbeiten



Außergewöhnliche  
Haltbarkeit und  
Robustheit

Ergonomischer  
2-Komponenten-Griff

Abrollschutz verhindert  
lästiges Wegrollen

Code	No.	Inhalt
3301962	R38002105	PH1 x 75 mm / PH2 x 100 mm, SL 5.5 x 75 mm / 6.5 x 100 mm / 8 x 150 mm

-teilig	Gewicht kg
5	0,001

**NEU****R3800 2002**

# 2IN1 STUBBY SCHRAUBENDREHER

- > 2-in-1 Funktion: 1 Stubby-Bithalter & 1 Doppel-Bit (SL 6 & PH 2)
- > Kompakte Form - ideal für Arbeiten in engen Bauräumen
- > Kugelarretierung für sicheren Halt des Bits
- > Ergonomischer 2-Komponenten-Griff: Kombination aus Hart- und Weichzonen für komfortables und präzises Arbeiten

**€5,04** + MwSt.

€6,00 inkl. MwSt.

**Bits sitzen sicher  
und wackelfrei****Zugänglich in  
engen Bereichen****Ergonomischer  
2-Komponenten-Griff****Kombinierte Funktionen  
in kompaktem Format**

Code	No.	Länge mm	Breite mm	Höhe mm	Gewicht kg
3301917	R38002002	93	35	35	0,056

**R3800 2206**

# 6IN1 SCHRAUBENDREHER

- > 6-in-1 Funktion: 1x Griff, 1x Schaft mit 1/4" und 5/16" Aufnahme, 1x 1/4" Doppelbit PH 1 & SL 5, 1x 5/16" Doppelbit PH 2 & SL 6
- > Kugelarretierung für sicheren Halt der Bits
- > Ergonomischer 2-Komponenten-Griff: Kombination aus Hart- und Weichzonen für komfortables und präzises Arbeiten

**€7,61** + MwSt.

€9,05 inkl. MwSt.

**Platz- und  
gewichtsparend****Ergonomischer  
2-Komponenten-Griff****Sichere  
Fixierung  
der Bits****Mehrere Bit-Optionen  
in einem Set**

Code	No.	Länge mm	Gewicht kg
3301918	R38002206	204	0,166

NEU

R3800 2004

# 4IN1 PRÄZISIONS- BIT-SCHRAUBENDREHER

- > 4-in-1 Funktion: 1x Griff, 1x Schaft für Präzisionsbitaufnahme, 1x Doppelbit PH 00 & SL 1,5, 1x Doppelbit PH 0 & SL 3
- > Kugelarretierung für sicheren Halt der Bits
- > Ergonomischer 2-Komponenten-Griff: Kombination aus Hart- und Weichzonen für komfortables und präzises Arbeiten

€11,01  
+ MwSt.

€13,10 inkl. MwSt.

Drehbare Kappe für  
maximale Präzision  
und Kontrolle

Ergonomischer  
2-Komponenten-Griff

Mehrere Präzisionsbits  
in einem Set

Verlässliche  
Bitfixierung



Code	No.	Länge mm
3301920	R38002004	170

Gewicht kg  
0,044

R3800 2041

# 41 IN 1 PRÄZISIONS- SCHRAUBENDREHER-SATZ

- > Umfangreiches Set mit 41 Teilen – ideal für Reparaturen an Elektronik, Uhren, Smartphones, Brillen und Modellen
- > Ergonomischer Griff aus PP + TPV – rutschfest, weich und komfortabel für präzises Arbeiten
- > 40 Präzisions-Bits mit 3,5 mm Schaftdurchmesser und 26 mm Schaftlänge – aus hochwertigem S2-Stahl gefertigt

€33,70<sup>+MwSt.</sup>

€40,10 inkl. MwSt.

Ergonomischer  
Griff aus PP + TPV

Drehbare Kappe für maximale  
Präzision und Kontrolle



Breites Bit-Spektrum  
für viele Anwendungsfälle

Hochwertiges  
Bitmaterial

Code	No.	Inhalt	-teilig	Gewicht kg
3301921	R38002041	6x Schlitz-Bits: 1,0 mm, 1,5 mm, 2,0 mm, 2,5 mm, 3,0 mm, 3,5 mm 5x Kreuzschlitz (Phillips): PH 000, PH 00, PH 0, PH 1, PH 2, 2x Vierkant-Bits (Square): SQ1, SQ2, 2x TX: T3, T4 7x TX mit Sicherheitsloch (Tamperproof): T5, T6, T7, T8, T9, T10, T15 3x Innensechskant (Hex): 0,9 mm, 1,3 mm, 1,5 mm 4x Sicherheits-Innensechskant (Tamperproof Hex): 2,0 mm, 2,5 mm, 3,0 mm, 3,5 mm 2x Dreieck-Bits: Größe #2, #3, 3x Pentalobe: P2, P5, P6, 3x Y-Bits (Tri-Wing): #000, #0, #1 1x Stand-off Bit: S0, 2x Spanner-Bits (U-Form): Größe #4, #6	41	0,367



## RX890 XXXX

### DREHMOMENTSCHLÜSSEL

5-300 Nm

- > Verstellbarer Drehmomentschlüssel mit Vierkantantrieb und integrierter Knarrenfunktion
- > Deutlich hör- und fühlbare Drehmomentauslösung
- > Rechtsanzug und Linksanzug durch Umstecken des Pilzkopfs / Durchsteckvierkants
- > Auslösegenauigkeit: +/-3 % Toleranz vom eingestellten Skalenwert

ab

**€108,99** + MwSt.

€129,70 inkl. MwSt.

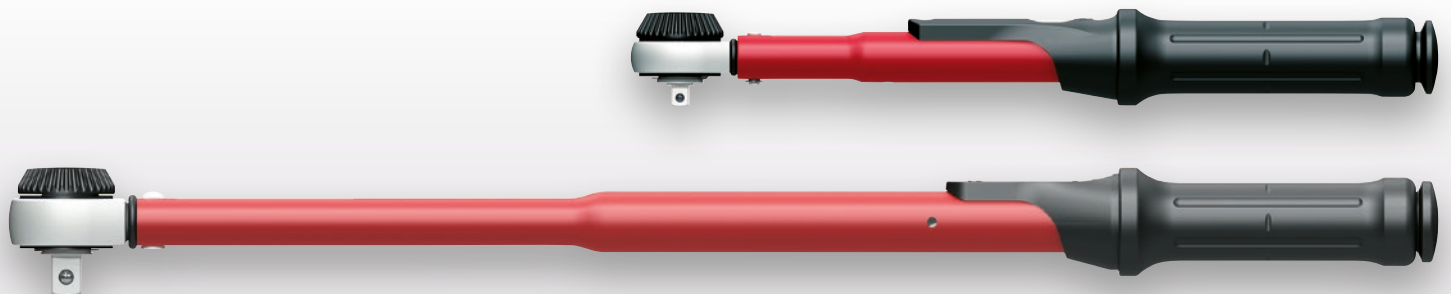

Code	No.	Typ	Antriebs- vierkant	Antriebs- vierkant metrisch mm	Nm	Nonius	Höhe mm	Abstand Gehäuse- Vierkant- mitte mm	Länge mm	Kopf- breite mm	Kopf- höhe mm	Gewicht kg	UVP inkl. MwSt	UVP exkl. MwSt
<b>3301214</b>	R48900025	Einsteckvierkant mit Drehknopf, geriffelt	1/4"	6,3	5-25	0,1	34	17,5	285	35,0	25,3	0,7	<b>129,70</b>	<b>108,99</b>
<b>3301871</b>	R58900050	Einsteckvierkant mit Drehknopf, geriffelt	3/8"	10	10-50	0,25	34	17,5	330	35,0	25,3	0,76	<b>135,70</b>	<b>114,03</b>
<b>3301216</b>	R68900100	Einsteckvierkant mit Drehknopf, geriffelt	1/2"	12,5	20- 100	0,5	45	22	395	46,0	35,9	1,35	<b>135,70</b>	<b>114,03</b>
<b>3301217</b>	R68900200	Einsteckvierkant mit Drehknopf, geriffelt	1/2"	12,5	40- 200	1	45	22	485	46,0	35,9	1,515	<b>139,80</b>	<b>117,48</b>
<b>3301218</b>	R68900300	Einsteckvierkant mit Drehknopf, geriffelt	1/2"	12,5	60- 300	1	47	23	575	46,0	35,9	1,7	<b>159,90</b>	<b>134,37</b>

## R3800 2006

### SCHRAUBENDREHER-SATZ

6-teilig

- > Ausführung nach DIN 5264 und DIN 8764
- > Klingen aus hochwertigem Chrom-Molybdän-Stahl, verchromt
- > 2-Komponenten-Griffe, handschonende Kraftübertragung
- > Gespritzte Griffe bilden eine feste Einheit mit den Klingen
- > 5-kant-Griffköpfe verhindern das Wegrollen am Arbeitsplatz

€15,38  
+ MwSt.

€18,30 inkl. MwSt.



Code	No.	Inhalt	-teilig	Gewicht kg
3301270	R38002006	Schlitz-Schraubendreher 3 5,5 6,5 mm Kreuzschlitz-Schraubendreher PH 0 1 2	6	0,46

## R3660 1009

### WINKELSCHRAUBENDREHER-SATZ IN MIT FARBCODIERUNG

9-teilig, lang

- > Farbcodierung mit Kunststoffbeschichtung für schnelleres Auffinden des passenden Winkelschlüssels
- > Runde Form
- > Lange Ausführung mit Kugelkopf
- > Klappbarer Halter mit Gürtelclip



€19,66  
+ MwSt.

€23,40 inkl. MwSt.



Code	No.	Inhalt	-teilig	Gewicht kg
3301332	R36601009	1,5 2 2,5 3 4 5 6 8 10 mm	9	0,6

## R3640 1009

### WINKELSCHRAUBENDREHER-SATZ TX MIT FARBCODIERUNG

9-teilig, lang

- > Farbcodierung mit Kunststoffbeschichtung für schnelleres Auffinden des passenden Winkelschlüssels
- > Runde Form
- > Lange Ausführung
- > Klappbarer Halter mit Gürtelclip



€22,18  
+ MwSt.

€26,40 inkl. MwSt.



Code	No.	Inhalt	-teilig	Gewicht kg
3301333	R36401009	T10 T15 T20 T25 T27 T30 T40 T45 T50	9	0,6



**€515,97**  
+ MwSt.  
€614,00 inkl. MwSt.



## R2020 0007

### WERKSTATTWAGEN WINGMAN

mit 7 Schubladen

- > Solide Stahlblechkonstruktion, verwindungssteif, hoch belastbar
- > Arbeitsplattform mit Abdeckung aus ABS-Kunststoff
- > Seitenwände mit Vierkantlochung für Zubehör, Lieferung inkl. Papierrollenhalter, Dosenhalter und Papierkorb
- > Beidseitig großer Fahrgriff
- > 7 Schubladen mit Teleskop-Vollauszug mit Einzelverriegelung (Einhandbedienung)
- > Die Einzelauszugssperre verhindert das Öffnen von mehr als einer Schublade, dadurch hohe Standsicherheit
- > Tragfähigkeit 35 kg per Schublade
- > Schubladen mit Antirutschmatte
- > Zentralverriegelung mit Zylinderschloss mit 4 Schlüsseln
- > 2 Lenkrollen Ø 125 mm mit Radfeststeller, 2 Laufrollen

Code	No.	RAL	Länge mm	Breite mm	Höhe mm
<b>3301690</b>	R20200007	RAL 3002/7016	470	724	1.034
Schubladen	max. Tragfähigkeit kg	Anzahl Schubladen	Gewicht kg		
5 x H = 83 mm 2 x H = 155 mm	450	7	79,8		

## R2207 1004

### WERKZEUGSATZ IM WERKSTATTWAGEN WINGMAN

129-teilig

- > Als Grundausstattung für die Werkstatt, Basis-Sortiment für Einsteiger aller Berufsgruppen oder den erfahrenen Schrauber
- > Werkzeuge in metrischen Abmessungen
- > Übersichtlich angeordnet in GEDORE red Schaumstoffmodulen
- > Mit Check-Tool-System: Vollständigkeitsprüfung durch 2-farbige Schaumstoffeinlagen



**€1119,33**  
+ MwSt.  
€1332,00 inkl. MwSt.



Code	No.	RAL	Länge mm	Breite mm	Höhe mm	Schubladen	max. Tragfähigkeit kg	Anzahl Schubladen	-teilig	Gewicht kg
<b>3301694</b>	R22071004	RAL 3020/7016	470	724	1.034	5x H = 83 mm 2x H = 155 mm	450	7	129	93,6

#### Inhalt

R22350000 Werkzeugsatz Einsätze, Knarre, Zubehör 1/4"-1/2", R22350005 Werkzeugsatz Schraubendreher, Zangen, Hammer, Meißel  
R22350006 Werkzeugsatz Maul-Ringratschenschlüssel, Doppelmaulschlüssel

## R2040 0006

### WERKSTATTWAGEN MECHANIC PLUS

mit 6 Schubladen

- > Großer Stauraum mit verstellbarem Fachboden, separat abschließbar
- > Solide Stahlblechkonstruktion, verwindungssteif, hoch belastbar
- > Große 988 x 431 mm Arbeitsplattform aus Holz, 30 mm stark
- > 6 Schubladen mit Teleskop-Vollauszug mit Einzelverriegelung (Einhandbedienung)
- > Die Einzelverriegelung über praktische, verdeckte Entriegelungsleiste verhindert das Öffnen der Schublade im Fahrbetrieb
- > Tragfähigkeit 25 kg per Schublade, variabel einteilbar
- > 2 Lenkrollen Ø 100 mm, davon ein Rad mit Doppelstopp-Radfeststeller, 2 Bockrollen Ø 125 mm, seitlich überstehend, dadurch hohe Standsicherheit



€ 602,52

€ 717,00 inkl. MwSt.

Code	No.	RAL	Länge mm	Breite mm	Höhe mm	Schubladen	max. Tragfähigkeit kg	Anzahl Schubladen	Regalböden	Arbeitsplattenstärke mm	Gewicht kg
3301818	R20400006	3020 / 7016	1.080	515	935	4 x H 69 mm 1 x H 144 mm 1 x H 218 mm	210	6	1	30	83,4

## R2015 0006

### WERKSTATTWAGEN MECHANIC

mit 6 Schubladen

- > Solide Stahlblechkonstruktion, verwindungssteif, hoch belastbar
- > Arbeitsplattform mit Abdeckung aus ABS-Kunststoff
- > Seitenwände mit Euro-Vierkantlochung für Zubehör
- > 6 Schubladen mit Teleskop-Vollauszug mit Einzelverriegelung (Einhandbedienung)
- > Die Einzelverriegelung über praktische, verdeckte Entriegelungsleiste verhindert das Öffnen der Schublade im Fahrbetrieb
- > Tragfähigkeit 25 kg per Schublade, variabel einteilbar
- > Zentralverriegelung mit Zylinderschloss mit 4 Schlüsseln
- > 2 Lenkrollen Ø 100 mm, davon ein Rad mit Doppelstopp-Radfeststeller, 2 Laufrollen Ø 125 mm, seitlich überstehend, dadurch hohe Standsicherheit



€ 395,63

€ 470,80 inkl. MwSt.



Code	No.	RAL	Länge mm	Breite mm	Höhe mm	Schubladen	max. Tragfähigkeit kg	Anzahl Schubladen	Gewicht kg
3301663	R20150006	RAL 3002/7016	720	500	910	4 x H 69 mm 1 x H 144 mm 1 x H 218 mm	210	6	57



**R2156 0001**

**WERKZEUGSATZ IM  
WERKSTATTWAGEN MECHANIC  
119-teilig**

- > Solide Stahlblechkonstruktion, verwindungssteif, hoch belastbar
- > Arbeitsplattform mit Abdeckung aus ABS-Kunststoff
- > Seitenwände mit Vierkantlochung für Zubehör
- > 6 Schubladen mit Teleskop-Vollauszug mit Einzelverriegelung (Einhandbedienung)
- > Werkzeuge in metrischen Abmessungen
- > Übersichtlich angeordnet in GEDORE red Schaumstoffmodulen
- > Mit Check-Tool-System: Vollständigkeitsprüfung durch 2-farbige Schaumstoffeinlagen

**€861,34**  
+ MwSt.

€1025,00 inkl. MwSt.



Code	No.	Länge mm	Breite mm	Höhe mm	Schubladen	
<b>3301667</b>	R21560001	418	628	910	4 x H 69 mm 1 x H 144 mm 1 x H 218 mm	
Anzahl Schubladen					-teilig	Gewicht kg
6					119	70

**Inhalt**

- R22150018 Zangen-Satz im 1/3 Schaumstoffmodul
- R22150006 Steckschlüssel-Satz 1/4" im 1/3 Schaumstoffmodul
- R22150009 Steckschlüssel-Satz 1/2" im 1/3 Schaumstoffmodul
- R22150013 Schraubendreher-Satz im 1/3 Schaumstoffmodul
- R22150019 Hammer und Meißelsatz im 1/3 Schaumstoffmodul
- R22150008 Knarre mit Zubehör 1/2" im 1/3 Schaumstoffmodul
- R22150015 Schraubendreher-Satz im 1/3 Schaumstoffmodul
- R22250000 Ring-Maulschlüssel-Satz und Winkelschraubendreher im 2/3 Schaumstoffmodul
- R93200025 Cuttermesser mit 5-fach Klingen
- R94550003 Bandmaß 3 m

**R2015 2006**

**WERKSTATTWAGEN MECHANIC  
6 Schubladen, schwarz, matt**

- > Solide Stahlblechkonstruktion, verwindungssteif, hoch belastbar
- > 6 Schubladen mit Teleskop-Vollauszug mit Einzelverriegelung (Einhandbedienung)
- > Tragfähigkeit 25 kg per Schublade, variabel einteilbar
- > Zentralverriegelung mit Zylinderschloss mit 4 Schlüsseln

**€395,63**  
+ MwSt.

€470,80 inkl. MwSt.



Code	No.	RAL	Länge mm	Breite mm	Höhe mm	Schubladen	max. Tragfähigkeit kg	Anzahl Schubladen	Gewicht kg
<b>3300012</b>	R20152006	3020/7016	628	418	910	4 x H = 69mm 1 x H = 144mm 1 x H = 218mm	210	6	56

**R2156 0005**

## WERKZEUGSATZ IM WERKSTATTWAGEN MECHANIC

129-teilig

- > Solide Stahlblechkonstruktion, verwindungssteif, hoch belastbar
- > Arbeitsplattform mit Abdeckung aus ABS-Kunststoff
- > Seitenwände mit Euro-Vierkantlochung für Zubehör
- > 6 Schubladen mit Teleskop-Vollauszug mit Einzelverriegelung (Einhandbedienung)
- > Werkzeuge in metrischen Abmessungen
- > Übersichtlich angeordnet in GEDORE red Schaumstoffmodulen
- > Mit Check-Tool-System: Vollständigkeitsprüfung durch 2-farbige Schaumstoffeinlagen



**€947,<sup>06</sup>** + MwSt.  
 €1127,00 inkl. MwSt.

Code	No.	Inhalt	Anzahl Schubladen	-teilig	Gewicht kg
3300031	R21560005	R22350000 Steckschlüssel-Satz 1/4" + 1/2" und Zubehör im 3/3 Schaumstoffmodul R22350005 Schraubendreher-, Zangen-, Hammer-, Meißel-Satz im 3/3 Schaumstoffmodul R22350006 Ringratschen-, Doppelmaulschlüssel-Satz im 3/3 Schaumstoffmodul	6	129	70



**R2156 2002**

## WERKSTATTWAGEN MECHANIC MIT 6 SCHUBLADEN R20152006 + SORTIMENT R21010002

166-teilig

- > Solide Stahlblechkonstruktion, verwindungssteif, hoch belastbar
- > Arbeitsplattform mit Abdeckung aus ABS-Kunststoff
- > Seitenwände mit Euro-Vierkantlochung für Zubehör
- > 6 Schubladen mit Teleskop-Vollauszug mit Einzelverriegelung (Einhandbedienung)
- > Werkzeuge in metrischen Abmessungen
- > Übersichtlich angeordnet in GEDORE red Schaumstoffmodulen
- > Mit Check-Tool-System: Vollständigkeitsprüfung durch 2-farbige Schaumstoffeinlagen

**€1119,<sup>33</sup>** + MwSt.  
 €1332,00 inkl. MwSt.



Code	No.	Anzahl Schubladen	-teilig	Gewicht kg
3300013	R21562002	6	166	166

### Inhalt

- R22150006 Steckschlüssel-Satz 1/4" im 1/3 Schaumstoffmodul
- R22150000 Doppelringschlüssel-Satz im 1/3 Schaumstoffmodul
- R22150018 Zangen-Satz im 1/3 Schaumstoffmodul
- R22150019 Hammer und Meißelsatz im 1/3 Schaumstoffmodul
- R22150009 Steckschlüssel-Satz 1/2" im 1/3 Schaumstoffmodul
- R22150008 Knarre mit Zubehör 1/2" im 1/3 Schaumstoffmodul
- R22250001 Maul-Ringratschenschlüssel-Satz im 2/3 Schaumstoffmodul
- R22150014 Schraubendreher-Satz im 1/3 Schaumstoffmodul
- R22150015 Schraubendreher-Satz im 1/3 Schaumstoffmodul
- R22150017 Sicherungsringzangen-Satz im 1/3 Schaumstoffmodul
- R27200010 Gripzange 10", R33005031 Bit-Box 1/4"
- R38990000 (Ent-)Magnetisierer, R94420021 Mess-Schieber
- R93200025 Cuttermesser mit 5-fach Klingen, R94650013 Fühlerlehren-Satz, 13-tlg.
- R93160052 Halbbrund-Feile, R94550003 Bandmaß 3 m



## R2015 2205

### WERKSTATTWAGEN GEDWORKER

mit 5 Schubladen

- > Stahlblech, korrosionsbeständig und kratzfest pulverbeschichtet
- > Arbeitsplattform mit Abdeckung aus ABS-Kunststoff mit 3 Kleinteilefächern
- > Zentralverriegelung
- > Kugelgelagerte Führungsschienen
- > Alle Schubladen beidseitig ausziehbar
- > Tragfähigkeit pro Schublade 20 kg
- > Zusätzliches Staufach für größere Teile unterhalb der letzten Schublade
- > GEDORE Trapez-Achskonstruktion bewirkt auch bei maximaler Belastung: Leichtlauf, Wendigkeit und Spurtreue



Made in Austria

€387,82 + MwSt.

€461,50 inkl. MwSt.



Code	No.	RAL	Länge mm	Breite mm	Höhe mm	Schubladen	max. Tragfähigkeit kg	Anzahl Schubladen	Gewicht kg
3301675	R20152205	9005	685	462	963	2xTyp 1, H=74mm 3xTyp 2, H=119mm	200	5	41

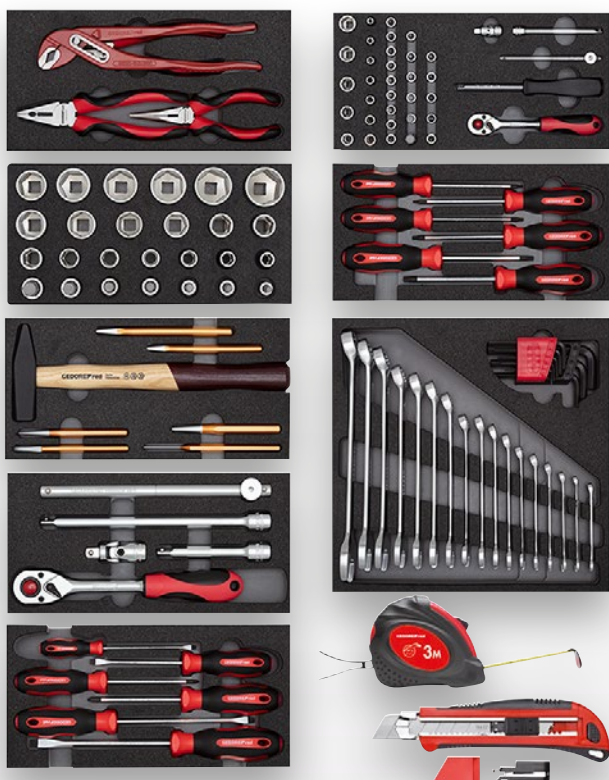

## R2156 2005

### WERKZEUGSATZ IM WERKSTATTWAGEN GEDWORKER 119-teilig

- > Als Grundausrüstung für die Werkstatt, Basis-Sortiment für Einsteiger aller Berufsgruppen oder den erfahrenen Schrauber
- > Werkzeuge in metrischen Abmessungen
- > Übersichtlich angeordnet in GEDORE red Schaumstoffmodulen
- > Mit Check-Tool-System: Vollständigkeitsprüfung durch 2-farbige Schaumstoffeinlagen



€818,49 + MwSt.

€974,00 inkl. MwSt.



Made in Austria

Code	No.	Anzahl Schubladen	-teilig	Gewicht kg
3301676	R21562005	5	119	55,46

#### Inhalt

- R22150018 Zangen-Satz im 1/3 im Schaumstoffmodul
- R22150006 Steckschlüssel-Satz 1/4" im 1/3 im Schaumstoffmodul
- R22150009 Steckschlüssel-Satz 1/2" im 1/3 im Schaumstoffmodul
- R22150013 Schraubendreher-Satz im 1/3 im Schaumstoffmodul
- R22150019 Hammer- und Meißel-Satz im 1/3 im Schaumstoffmodul
- R22150008 Knarre mit Zubehör 1/2" im 1/3 im Schaumstoffmodul
- R22150015 Schraubendreher-Satz im 1/3 im Schaumstoffmodul
- R22250000 Ringmaulschlüssel-Satz und Winkelschraubendreher im 2/3 im Schaumstoffmodul
- R93200025 Cuttermesser mit 5 Ersatzklingen
- R94550003 Rollbandmaß 3 m

## R2020 2207

### WERKSTATTWAGEN GEDMASTER

mit 7 Schubladen

- > Stahlblech, korrosionsbeständig und kratzfest pulverbeschichtet
- > Arbeitsplattform mit Abdeckung aus ABS-Kunststoff mit 4 Kleinteilefächern
- > Seitenwände mit Euro-Lochung 10 x 38 mm zur Befestigung von Zubehör
- > Zentralverriegelung mit Zylinderschloss
- > Sicherheitsverriegelung je Schublade, Einhandbedienung
- > Alle Schubladen mit Vollauszug und kugelgelagerten Führungsschienen
- > Tragfähigkeit pro Schublade 40 kg
- > GEDORE Trapez-Achskonstruktion bewirkt auch bei maximaler Belastung: Leichtlauf, Wendigkeit und Spurtreue

€674,79 + MwSt.

€803,00 inkl. MwSt.



Made in Austria

Code	No.	RAL	Länge mm	Breite mm	Höhe mm	Schubladen	max. Tragfähigkeit kg	Anzahl Schubladen	Gewicht kg
3301677	R20202207	9005	790	470	999	5xTyp 1, H=70mm 2xTyp 2, H=145mm	400	7	65

## R2207 1005

### WERKZEUGSATZ IM WERKSTATTWAGEN GEDMASTER

273-teilig

- > Umfangreiches Sortiment für Industrie, Handwerk, Automotive sowie den fortgeschrittenen Heimwerker
- > Werkzeuge in metrischen Abmessungen
- > Übersichtlich angeordnet in GEDORE red Schaumstoffmodulen
- > Mit Check-Tool-System: Vollständigkeitsprüfung durch 2-farbige Schaumstoffeinlagen

€1545,38 + MwSt.

€1839,00 inkl. MwSt.

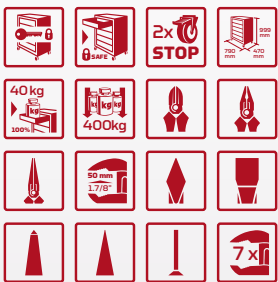
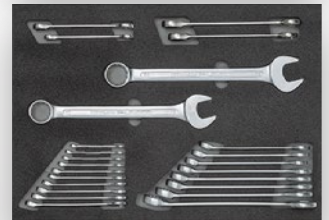
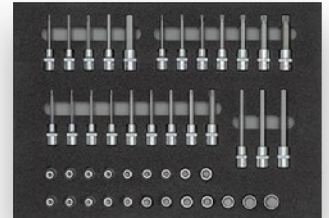
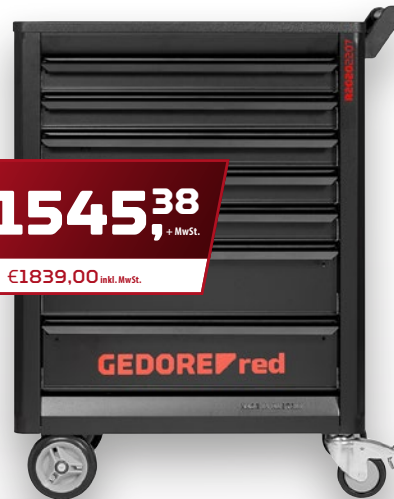

Made in Austria

Code	No.	Länge mm	Breite mm	Höhe mm	-teilig	Gewicht kg
3301678	R22071005	790	470	999	273	88,5

#### Inhalt

R20202207, Werkstattwagen GEDMaster 7 Schubladen, R22350007, 1/4" 2K-Umschaltknarre L.150mm, 1/4" Steckschlüsselverlängerung L.50mm, 1/4" Steckschlüsselverlängerung L.100mm, 1/4" Steckschlüsselverlängerung L.150mm, 1/4" Quergriff mit Gleitstück L.115mm, 1/4" Kardangelknarre L.33mm, 1/4" Vierkantsteckgriff L.62mm 2K-Griff, 1/4" Bit-Adapter 4-kant x 6-kant L.24.7mm, 1/4" Bit-Box SL+PH+PZ+TX+6-kant 32tlg, 1/4" Knarren-Schraubendreher mit Teleskopklinge, 3/8" 2K-Umschaltknarre L.180mm, 3/8" Steckschlüsseleinsatz 6-kant SW 6 7 8 9 10 11 12 13 14 15 16 17 18 19 20 21 22, 3/8" Steckschlüsselverlängerung L.125mm, 3/8" Steckschlüsselverlängerung L.150mm, 3/8" Quergriff mit Gleitstück, Vergrößerungsstück 3/8" x 1/2" 4-kant L.44mm, Reduzierstück 3/8" auf 1/4", 1/2" 2K-Umschaltknarre L.250mm, 1/2" Kardangelknarre L.66mm, 1/2" Steckschlüsselverlängerung L.75mm, 1/2" Steckschlüsselverlängerung L.125mm, 1/2" Steckschlüsselverlängerung L.250mm, 1/2" Quergriff mit Gleitstück, Winkelschraubendreher-Satz 6-kant 1.5-10mm 9tlg, R22350008, 1/4" Steckschlüsseleinsatz 6-kant SW 4 4,5 5 5,5 6 7 8 9 10 11 12 13 14 L.25mm, 1/4" Steckschlüsseleinsatz 6-kant SW 4 4,5 5 5,5 6 7 8 9 10 11 12 13 L.50mm, 1/4" Steckschlüsseleinsatz TX E5 E6 E7 E8 E10 L.25mm, 1/4" Schraubendrehereinsatz SW 3 4 5 6 L.37mm, 1/4" Schraubendrehereinsatz PH1 PH2 L.37mm, 1/4" Schraubendrehereinsatz PZ1 PZ2 L.37mm, 1/4" Schraubendrehereinsatz SC 5 5,5 6 L.37mm, 1/4" Schraubendrehereinsatz TX B0 T10 T15 T20 T25 T27 T30, 1/4" Schraubendrehereinsatz TX T10 T15 T20 T25 T27 T30 T40, 1/2" Steckschlüsseleinsatz 6-kant SW 8 9 10 11 12 13 14 15 16 17 18 19 20 21 22 24 27 32, 1/2" Steckschlüsseleinsatz 6-kant SW 10 11 12 13 14 15 16 17 18 19 20 21 22 24 27 30 32, 1/2" Steckschlüsseleinsatz TX E8 E10 E11 E12 E14 E16 E18 E20 E22 E24, 1/2" Zündkerzeneinsatz SW 16 21 R22350009, 1/2" Schraubendrehereinsatz SW 4 5 6 7 8 9 10 11 12 14 17 19 L.55mm, 1/2" Schraubendrehereinsatz SW 5 6 7 8 10 12 14 17 L.100mm, 1/2" Schraubendrehereinsatz TX T20 T25 T27 T30 T40 T45 T50 T55 T60 L.55mm, 1/2" Schraubendrehereinsatz TX T20 T25 T27 T30 T40 T45 T50 T55 T60 L.100mm, 1/2" Schraubendrehereinsatz XZN M5 M6 M8 M10 M12 M14 M16, R22350010, Kombizange L.180mm 2K-Griff, Seitenschneider L.160mm 2K-Griff, Flachrundzange gerade L.200mm 2K-Griff, 2K-Schraubendreher Schlitz 3 4 5,5 6,5, 2K-Schraubendreher PH1 PH2, 2K-Schraubendreher TX T10 T15 T20 T25 T30 T40, Wasserpumpenzange 10", Schlosserhammer 300g L.300mm, Durchtreiber 8-kant 120x4mm Schaft Ø12mm, Körner 8-kant 120x4mm Schaft Ø10mm, Splinttreiber 8-kant 150x4mm Schaft Ø10mm, Flachmeißel flachoval 125x15x9mm, Flachmeißel flachoval 150x18x11mm, Kreuzmeißel flachoval, Zangenschlüssel 10", R22350011, Ringmaulschlüssel SW 6 7 8 9 10 11 12 13 14 15 16 17 18 19 20 21 22 24 27 30 32, Ringratschenmaulschlüssel SW 10 13 17 19

**R2800 2003**  
**ZANGEN-**  
**SORTIMENT**  
 3-teilig

- > Induktiv gehärtete Schneiden
- > 2-Komponentengriffe, handschonende Kraftübertragung
- > Chrom-Vanadium-Stahl

**€34,20** + MwSt.  
 €40,70 inkl. MwSt.



Code	No.	Inhalt	-teilig	Gewicht kg
3301155	R28002003	Kombinationszange 180 mm Seitenschneider 160 mm Flachrundzange, gerade 200 mm	3	0,711

**R2830 XXXX**  
**KOMBINATIONSZANGE**

- > Ausführung nach DIN ISO 5746
- > Mit Greifzonen für Flach- und Rundmaterial
- > Induktiv gehärtete Schneiden
- > 2-Komponentengriff, handschonende Kraftübertragung
- > Chrom-Vanadium-Stahl

ab  
**€17,06** + MwSt.  
 €20,30 inkl. MwSt.



Code	No.	Länge mm	Gewicht kg	UVP inkl. MwSt	UVP exkl. MwSt
3301124	R28302180	180	0,3	20,30	17,06
3301125	R28302200	200	0,36	23,40	19,66

**R2810 XXXX**  
**WASSERPUMPENZANGE**  
 7-fach verstellbar

- > Ausführung nach DIN 8976 Form C
- > Längsverzahnte Greifflächen
- > Mit durchgestecktem Gewerbe
- > 7-fach verstellbar
- > Kopf und Gewerbe blank geschliffen
- > Chrom-Vanadium-Stahl
- > Rot pulverbeschichtet

ab  
**€11,09** + MwSt.  
 €13,20 inkl. MwSt.



Code	No.	Spannweite mm	Länge mm	Gewicht kg	UVP inkl. MwSt	UVP exkl. MwSt
3301174	R28100007	25	180	0,16	13,20	11,09
3301175	R28100010	33	250	0,37	15,30	12,86

**R2815 4010**  
**WASSERPUMPENZANGE**  
 mit automatischer Einhandverstellung

- > Automatischer Einstellmechanismus ermöglicht Einhandbedienung
- > Durchgestecktes Gelenk, hohe Stabilität
- > Längsverzahnte Greifflächen

**€19,66** + MwSt.  
 €23,40 inkl. MwSt.



Code	No.	Spannweite mm	Spannweite inch	Länge mm	Gewicht kg
3301172	R28154010	35	10	250	0,38



## R2850 XXXX

### TELEFONZANGE mit gerader Spitze

- > Ausführung nach DIN ISO 5745
- > Gerade Greifflächen, längsgezahnt
- > Induktiv gehärtete Schneiden
- > 2-Komponentengriff, handschonende Kraftübertragung
- > Chrom-Vanadium-Stahl

ab

**€16,<sup>22</sup>**  
+ MwSt.

€19,30 inkl. MwSt.



Code	No.	Länge mm	Gewicht kg	UVP inkl. MwSt	UVP exkl. MwSt
3301131	R28502160	160	0,2	19,30	16,22
3301133	R28502200	200	0,24	23,40	19,66

## R2840 2160

### SEITENSCHNEIDER

- > Ausführung nach DIN ISO 5749
- > Schlanke Kopfform
- > Induktiv gehärtete, lange Schneiden
- > 2-Komponenten-Griff, handschonende Kraftübertragung
- > Chrom-Vanadium-Stahl

**€17,<sup>06</sup>**  
+ MwSt.

€20,30 inkl. MwSt.



Code	No.	Länge mm	Gewicht kg
3301130	R28402160	160	0,22

## R2842 2200

### KRAFT- SEITENSCHNEIDER

- > Ausführung nach DIN ISO 5749
- > Hohe Schneidleistung bei geringem Kraftaufwand
- > Schlanke Kopfform
- > Induktiv gehärtete, lange Schneide
- > 2-Komponenten-Griff, handschonende Kraftübertragung
- > Chrom-Vanadium-Stahl

**€24,<sup>87</sup>**  
+ MwSt.

€29,60 inkl. MwSt.



Code	No.	Länge mm	Gewicht kg
3301128	R28422200	200	0,34

R0170 0008

# SCHALTSCHRANK- SCHLÜSSEL

- › Vielseitige Einsatzmöglichkeiten: Kombiniert sechs gängige Schlüsselprofile in einem Werkzeug – ideal für Schaltschränke, Heizungsanlagen, Aufzüge und Industrieanlagen
- › Robuste Konstruktion: Gefertigt aus hochwertigem Metall für Langlebigkeit und Widerstandsfähigkeit im täglichen Einsatz
- › Kompaktes Design: Leicht und handlich, passt bequem in jede Werkzeugtasche oder Hosentasche
- › Ergonomische Handhabung: Durchdachte Formgebung ermöglicht komfortables Arbeiten auch in schwer zugänglichen Bereichen
- › Schneller Werkzeugwechsel: Einfaches Umschalten zwischen den verschiedenen Schlüsselprofilen spart Zeit und erhöht die Effizienz
- › Breites Anwendungsspektrum: Geeignet für Elektriker, Heizungsbauer, Servicetechniker und Facility Manager

€ 7,61  
+ MwSt.

€ 9,05 inkl. MwSt.

Ergonomische  
Handhabung

Kombiniert sechs  
gängige Schlüsselprofile



Robuste  
Konstruktion

Schneller  
Werkzeugwechsel

Code	No.	Länge mm	Breite mm	Höhe mm	Gewicht kg
3301908	R01700008	72	72	15	0,065

R9920 0001

# MAGNETHEBER

- > 4-fach-Krallengreifer: Ermöglicht das sichere Greifen und Halten von kleinen Objekten in schwer zugänglichen Bereichen
- > Integrierte LED-Beleuchtung: Sorgt für optimale Sichtverhältnisse in dunklen oder schlecht beleuchteten Arbeitsbereichen
- > Flexibler Schaft: Biցsames Design erlaubt das Erreichen von Objekten in engen oder verwinkelten Räumen
- > Magnetische Spitze: Ideal zum Aufnehmen von metallischen Kleinteilen wie Schrauben oder Muttern
- > Ergonomischer Griff: Bietet komfortablen Halt und präzise Steuerung beim Greifen
- > Vielseitige Einsatzmöglichkeiten: Geeignet für Werkstätten, Haushalte, Sanitärbereiche und Automobilanwendungen

€11,01  
+ MwSt.

€13,10 inkl. MwSt.

LED-Beleuchtung

Hohe Reichweite  
und Biցsamkeit

Ergonomischer Griff

Präzises Greifen  
mehrerer Objektgrößen



Code	No.	Gesamtlänge mm
3301927	R99200001	720

Gewicht kg
0,134

R9920 0000

# 8IN1 SHK-MULTIFUNKTIONSSCHLÜSSEL

- > Kombiniert 8 Werkzeuge in einem – ideal für Sanitärinstallationen an Wasserhähnen, Absperrventilen, Filterkörben u. v. m.
- > ABS-Kunststoff und hochwertiges Aluminium – robust, verschleißfest und umweltfreundlich
- > 360° drehbarer Kopf ermöglicht einfachen Zugang zu schwer erreichbaren Stellen
- > Ergonomisches Design mit rutschfestem Griff für sicheres und komfortables Arbeiten
- > Kompaktes, leichtes Format – ideal für den mobilen Einsatz und platzsparende Aufbewahrung
- > Erleichtert die Montage und Demontage von Befestigungsmuttern – spart Zeit und Kraft
- > Einfach zu reinigen und pflegeleicht – auch bei regelmäßigem Einsatz

€ 8,36  
+ MwSt.

€ 9,95 inkl. MwSt.

Hohe Stabilität und  
lange Lebensdauer

Mehrere Funktionen  
in einem Werkzeug,  
universell einsetzbar

Effizientes Arbeiten  
mit minimalem  
Kraftaufwand

Bessere Handhabung  
und weniger Abrutschen



Code	No.	Länge mm	Breite mm	Höhe mm	Gewicht kg
3301923	R99200000	245	50	50	0,179

## R9530 0139

### LED STIFTLAMPE

- > Ideal als Arbeitslampe für den mobilen Einsatz
- > Gegen das Eindringen von kleinen Staubpartikeln und Spritzwasser geschützt
- > Gute Griffbarkeit auch bei öligen und verschwitzten Händen
- > Nutzung auch mit Handschuhen problemlos möglich
- > Praktischer Clip zum Anheften an Gürtel sowie Hemd- und Hosentasche



€16,97  
+ MwSt.

€20,20 inkl. MwSt.



Code	No.	Lichtstrom lm	Länge mm
3301758	R95300139	130	139
<b>Breite mm</b>	<b>Höhe mm</b>	<b>Gewicht kg</b>	
15	15	0,09	

## R9570 0089

### LED MINI ARBEITSLAMPE

- > Mobiler Begleiter für alle Anwendungen
- > Extrem helle Lampe in sehr kompaktem Format
- > 2 Magnete sorgen für unterschiedliche Haltemöglichkeiten in verschiedenen Arbeitsbereichen
- > Praktischer Clip zum Anheften an Gürtel sowie Hemd- und Hosentasche



€23,03  
+ MwSt.

€27,40 inkl. MwSt.

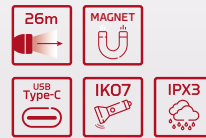

Code	No.	Lichtstrom lm	Länge mm
3301759	R95700089	300	89
<b>Breite mm</b>	<b>Höhe mm</b>	<b>Gewicht kg</b>	
21	12	0,09	

## R9560 0320

### LED INSPEKTIONS-LAMPE

- > Ideal als Arbeitslampe für den mobilen Einsatz in verschiedenen Bereichen
- > 5 Schaltfunktionen für individuell anpassbare Helligkeit
- > Magnet und um 180° drehbarer Haken sorgen für unterschiedliche Haltemöglichkeiten
- > Ermöglicht flexiblen und mobilen Einsatz, sowie freihändiges Arbeiten



€36,64  
+ MwSt.

€43,60 inkl. MwSt.



Code	No.	Lichtstrom lm	Länge mm
3301760	R95600320	500	320
<b>Breite mm</b>	<b>Höhe mm</b>	<b>Gewicht kg</b>	
33	43	0,3	

## R9540 0145

### LED STRAHLER

- > Kompakter, tragbarer Strahler
- > Ideal zum Arbeiten an Orten ohne Stromversorgung
- > Gummierte Umrandung, daher stoßfest und spritzwassergeschützt
- > Um 180° drehbarer Standfuß



€31,51  
+ MwSt.

€37,50 inkl. MwSt.



Code	No.	Lichtstrom lm	Länge mm
3301761	R95400145	1.400	145
<b>Breite mm</b>	<b>Höhe mm</b>	<b>Gewicht kg</b>	
40	145	0,45	

R9560 0128

# STABLAMPE 150

- > Moderate Leuchtkraft: 150 Lumen, ideal für gezielte Ausleuchtung kleiner Arbeitsbereiche
- > Kompakte Bauweise und Gewicht von 60 g – leicht und handlich
- > Schaltfunktionen: Top-LED (100 lm), Haupt-LED (150 lm), Aus – einfache Bedienung
- > Schutz & Robustheit: IP54 & IK07 Schutz für Staub- und Stoßfestigkeit
- > Lange Laufzeit: Bis zu 3,5 Stunden Leuchtdauer
- > USB-C Laden: Schnellladefunktion, ca. 2,5 h Ladezeit, inkl. Ladekabel
- > Design: Mattes Finish mit schwarzem On-Off-Schalter

€21,01  
+ MwSt.

€25,00 inkl. MwSt.



150 Lumen

Sehr portabel und  
angenehm zu halten

Flexible Helligkeitswahl  
je nach Bedarf

Schutz vor Staub-  
und Stoßfestigkeit

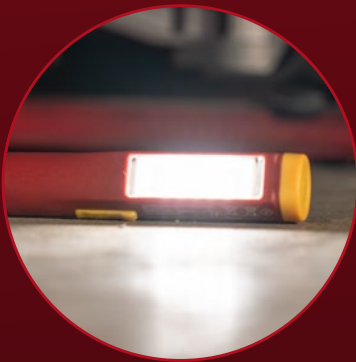

Code	No.	Lichtstrom lm	Länge mm	Breite mm	Höhe mm	Gewicht kg
3301924	R95600128	150	128,2	23,4	17,9	0,036

R9570 0176

# KLEMMLEUCHE 1700

- > Extrem hohe Leuchtkraft: Bis zu 1700 Lumen, regelbar in 4 Modi (Eco 100 lm, Niedrig 300 lm, Mittel 700 lm, Hoch 1700 lm)
- > Sehr lange Leuchtdauer: Bis zu 24 Stunden Betriebszeit im Eco-Modus
- > Robuste Bauweise: Schutzklasse IP65 und IK07 – staub- und wasserdicht sowie stoßfest
- > Flexibles Design
- > Einklappbar (176,2 x 104,1 x 95,2 mm) und ausgeklappt (205 x 104,1 x 174,8 mm)
- > 360° Kugelgelenk für flexible Ausrichtung
- > Praktische Befestigungsmöglichkeiten: Klammer zum Anbringen oder Aufstellen, starker Haltemagnet für freihändiges Arbeiten
- > USB-C Ladefunktion: Inklusive USB Typ-A auf USB Typ-C Ladekabel, ca. 5 Stunden Ladezeit
- > Gewicht: 628 g – stabil und trotzdem tragbar

€59,08 + MwSt.

€70,30 inkl. MwSt.

1700  
Lumen



Extrem ausdauernder  
Betrieb im Energiesparmodus

Verschiedene  
Montageoptionen für  
freihändiges Arbeiten



Sehr hohe und  
regelbare Helligkeit

Code	No.	Lichtstrom lm	Länge mm	Breite mm	Höhe mm	Gewicht kg
3301925	R95700176	1.700	104,1	95,2	176,2	0,628

NEU

R9530 0073

# MINI-BOOST 1000

- > Hohe Leuchtkraft: Bis zu 1000 Lumen im Boost-Modus für extrem helles Licht
- > Lange Leuchtdauer: Bis zu 10 Stunden Lichtleistung bei reduzierten Modi
- > Vielseitige Schaltfunktionen: 4 Modi: 50 % (250 lm), 100 % (500 lm), Boost (1000 lm), Aus – einfache Bedienung
- > Robustes Design: Aluminiumgehäuse mit IP44 Schutzklasse und IK07 Stoßfestigkeit
- > Praktische Features: Starker Haltemagnet im Clip, USB-C Ladeanschluss, Ladekontroll- und Restkapazitätsanzeige
- > Kompakt & leicht: Maße: 22,5 x 21 x 73 mm, Gewicht: 56 g – perfekt für unterwegs
- > Lieferumfang: USB-Typ-C Ladekabel inklusive

€27,82 + MwSt.

€33,10 inkl. MwSt.

**Ausdauernder Betrieb  
bei niedrigerem Verbrauch**

**Vielseitige Befestigungs- und  
Ladeoptionen plus Anzeige**

**1000 Lumen**

**Sehr portabel und  
unauffällig zu tragen**



Code	No.	Lichtstrom lm	Länge mm	Breite mm	Höhe mm	Gewicht kg
3301926	R95300073	1.000	73	22,5	21	0,56

## R3930 XXXX

### VDE SCHRAUBENDREHER

für Kreuzschlitzschrauben PZ

- > Ausführung nach DIN 7438, DIN ISO 8764
- > VDE-isoliert nach DIN EN 60900
- > Klinge aus hochwertigem Chrom-Molybdän-Stahl
- > Abtriebsspitze phosphatiert, korrosionsgeschützt und verschleißarm
- > 2-Komponenten-Griff, handschonende Kraftübertragung
- > Gespritzter Griff bildet eine feste Einheit mit der Klinge
- > 5-kant-Griffkopf verhindert das Wegrollen am Arbeitsplatz

ab

€5,12  
+ MwSt.

€6,09 inkl. MwSt.



Code	No.	Antriebsgröße Kreuzschlitz PZ	Klingenlänge mm	Länge mm	Gewicht kg	UVP inkl. MwSt	UVP exkl. MwSt
3301406	R39300115	1	80	182	0,079	6,09	5,12
3301407	R39300219	2	100	210	0,104	7,56	6,35

## R3920 XXXX

### VDE SCHRAUBENDREHER

für Kreuzschlitzschrauben PH

- > Ausführung nach DIN 7438, DIN ISO 8764
- > VDE-isoliert nach DIN EN 60900
- > Klinge aus hochwertigem Chrom-Molybdän-Stahl
- > Abtriebsspitze phosphatiert, korrosionsgeschützt und verschleißarm
- > 2-Komponenten-Griff, handschonende Kraftübertragung
- > Gespritzter Griff bildet eine feste Einheit mit der Klinge
- > 5-kant-Griffkopf verhindert das Wegrollen am Arbeitsplatz

ab

€6,35  
+ MwSt.

€7,56 inkl. MwSt.



Code	No.	Abtriebsgröße Kreuzschlitz PH	Klingenlänge mm	Länge mm	Gewicht kg	UVP inkl. MwSt	UVP exkl. MwSt
3301404	R39200115	1	80	180	0,07	7,56	6,35
3301405	R39200219	2	100	210	0,105	9,13	7,67

## R3910 XXXX

### VDE-SCHRAUBENDREHER

für Schlitzschrauben

- > Ausführung nach DIN 5264, DIN ISO 2380
- > VDE-isoliert nach DIN EN 60900
- > Klinge aus hochwertigem Chrom-Molybdän-Stahl
- > Abtriebsspitze phosphatiert, korrosionsgeschützt und verschleißarm
- > 2-Komponenten-Griff, handschonende Kraftübertragung
- > Gespritzter Griff bildet eine feste Einheit mit der Klinge
- > 5-kant-Griffkopf verhindert das Wegrollen am Arbeitsplatz

ab

€5,03  
+ MwSt.

€5,99 inkl. MwSt.



Code	No.	Schneidenbreite mm	Klingenlänge mm	Gesamtlänge mm	Gewicht kg	UVP inkl. MwSt	UVP exkl. MwSt
3301400	R39102514	2,5	75	145	0,03	5,99	5,03
3301401	R39100319	3,0	100	170	0,036	7,87	6,61
3301402	R39100419	4,0	100	210	0,071	8,09	6,80
3301403	R39105524	5,5	125	235	0,091	9,13	7,67

NEU

R2800 2204

# MULTI- ABISOLIERZANGE

- > 5-in-1 Funktion: Zum Greifen, Abisolieren, Schneiden, Trennen und Crimpen
- > Trennfunktion: Für Gewindegrößen M3 und M3,5 geeignet
- > Crimpbereiche: Geeignet für Kabelquerschnitte von 0,75 – 2,5 mm<sup>2</sup>
- > Abisolierfunktion: Für Isolationsdurchmesser von 1 – 3,2 mm
- > Ergonomische 2-Komponenten-Griffe: Rutschfest und komfortabel bei längerem Einsatz

€11,76  
+ MwSt.

€14,00 inkl. MwSt.

Ergonomische  
2-Komponenten-Griffe

Flexibler Abisolierbereich  
für verschiedene Kabel

Mehrere Funktionen  
in einem Werkzeug



Präzise Trennung von  
Schraubverbindungen



Code	No.	Länge mm
3301910	R28002204	203

Gewicht kg  
0,262

R2800 2220

# MULTI- KOMBIZANGE

- > 3-in-1 Funktion: Zum Schneiden, Crimpen und Greifen von Kabeln und Leitungen
- > Schneidfunktion: Für Draht bis 2 mm Durchmesser geeignet
- > Crimpbereiche: Geeignet für Kabelquerschnitte von 0,75 – 1,5 mm<sup>2</sup> und 1,5 – 2,5 mm<sup>2</sup>
- > Abisolierfunktion: Für Isolationsdurchmesser von 1- 2,6 mm
- > Ergonomische 2-Komponenten-Griffe: Rutschfest und komfortabel bei längerem Einsatz

€ 8,<sup>36</sup>  
+ MwSt.

€ 9,95 inkl. MwSt.

Kombiniert  
wichtige Funktionen  
in einem Werkzeug

Verschiedene Crimpzonen  
für gängige Querschnitte

Ergonomische  
2-Komponenten-Griffe

Schneidet gängige  
Drahtstärken sauber



Code	No.	Länge mm
3301911	R28002220	220

Gewicht kg
0,36

NEU

R2800 2200

# MULTI- SEITENSCHNEIDER

- > Seitenschneider mit Mehrfachfunktion – geeignet zum Schneiden, Greifen und Halten
- > Schneidleistung bis 2 mm Drahtdurchmesser – ideal für weiche und mittlere Drähte
- > Crimpen möglich für Leiterquerschnitte von 0,75 – 1,5 mm<sup>2</sup> sowie 1,5 – 2,5 mm<sup>2</sup>
- > Abisolierbereich für Isolierdurchmesser von 1 – 2,6 mm – präzises Absetzen von Kabeln
- > 2-Komponenten-Griff mit rutschfester Oberfläche – sicherer Halt und ermüdungsfreies Arbeiten

€ 8,36  
+ MwSt.

€ 9,95 inkl. MwSt.

Kombinierte Funktionen  
für vielseitigen Einsatz

Zusätzliche Crimp-  
Funktionalität

Ergonomische  
2-Komponenten-Griffe

Geeignet für  
viele Drahtarten



Code	No.	Länge mm
3301912	R28002200	200

Gewicht kg  
0,309

NEU

R2800 2235

# MULTI- FLACHRUNDZANGE

- > Flachrundzange mit zusätzlichen Funktionen zum Schneiden, Crimpen und Abisolieren
- > Schneidbereich bis 2 mm Drahtdurchmesser – geeignet für verschiedene Kabeltypen
- > Crimpfunktion für Querschnitte 0,75 – 1,5 mm<sup>2</sup> und 1,5 – 2,5 mm<sup>2</sup> – ideal für Elektroverbindungen
- > Integrierte Abisolierzonen für Durchmesser von 1 – 2,6 mm – sauberes Entfernen der Isolierung
- > Ergonomischer 2K-Griff – sicheres und komfortables Handling bei wiederholtem Einsatz

€ 8,36  
+ MwSt.

€ 9,95 inkl. MwSt.

Schnelles und  
präzises Abisolieren

Multifunktional  
für verschiedene  
Arbeitsschritte

Ergonomische  
2-Komponenten-Griffe

Geeignet für gängige  
Drahtstärken



Code	No.	Länge mm
3301913	R28002235	235

Gewicht kg  
0,344

## R2910 0010

### VDE WASSERPUMPENZANGE

- > Fürs Anziehen und Lösen von Verschraubungen an z.B. Schaltschränken
- > Ausführung nach DIN ISO 8976 Form C
- > Erfüllt Anforderungen der VDE 0682 Teil 201 sowie EN/IEC 60900
- > Längsverzahnte Greifflächen
- > Mit durchgestecktem Gewerbe



Code	No.	Spannweite mm	Länge inch	Länge mm	Gewicht kg
3301413	R29100010	39	10	250	1,45

## R2940 0180

### VDE-SEITENSCHNEIDER

- > Ausführung nach DIN ISO 5749
- > Erfüllt Anforderungen der VDE 0682 Teil 201 sowie EN/IEC 60900
- > Hohe Schneidleistung bei geringem Kraftaufwand
- > Schlanke Kopfform
- > Induktiv gehärtete, lange Schneiden
- > 2-Komponentengriff, handschonende Kraftübertragung
- > Spezial-Werkzeugstahl, geschmiedet



Code	No.	Länge mm	Gewicht kg
3301410	R29400180	180	0,28

## R2951 0200

### VDE TELEFONZANGE abgewinkelt

- > Ausführung DIN ISO 5745
- > Erfüllt Anforderungen der VDE 0682 Teil 201 sowie EN/IEC 60900
- > 45° gewinkelte Greifflächen, längsgezahnt
- > Induktiv gehärtete, lange Schneiden
- > 2-Komponenten-Griff, handschonende Kraftübertragung
- > Spezial-Werkzeugstahl, geschmiedet



Code	No.	Länge mm	Gewicht kg
3301412	R29510200	200	0,24

## R2950 0200

### VDE TELEFONZANGE

- > Ausführung nach DIN ISO 5745
- > Erfüllt Anforderungen der VDE 0682 Teil 201 sowie EN/IEC 60900
- > Gerade Greifflächen, längsgezahnt
- > Induktiv gehärtete lange Schneiden
- > 2-Komponenten-Griff, handschonende Kraftübertragung
- > Spezial-Werkzeugstahl, geschmiedet



Code	No.	Länge mm	Gewicht kg
3301411	R29500200	200	0,26

## R2930 XXXX

### VDE KOMBINATIONSZANGE

- > Ausführung nach DIN ISO 5746
- > Erfüllt Anforderungen der VDE 0682 Teil 201 sowie EN/IEC 60900
- > Mit Greifzonen für Flach- und Rundmaterial
- > Induktiv gehärtete, lange Schneide
- > 2-Komponenten-Griff, handschonende Kraftübertragung
- > Spezial-Werkzeugstahl, geschmiedet



Code	No.	Länge mm	Gewicht kg	UVP inkl. MwSt	UVP exkl. MwSt
3301408	R29300180	180	0,3	21,40	17,98
3301409	R29300200	200	0,34	23,40	19,66

R2820 0185

# ABISOLIERZANGE

- > Für flexible und massive Leiter von 0,2 bis 6,0 mm<sup>2</sup> geeignet – ideal für vielfältige Anwendungen im Elektrobereich
- > Automatische Anpassung an Leiterquerschnitte – kein manuelles Nachjustieren erforderlich
- > Integrierter Seitenschneider – für Kupfer- und Drahtleiter bis 2 mm Durchmesser
- > Präzises Längenmaß von 5 bis 12 mm – für gleichmäßige Abisolierungsergebnisse
- > Leichtgewicht mit nur 133 g – für ermüdungsfreies Arbeiten bei längerer Nutzung
- > Ergonomisches Design für angenehme Haptik
- > Kompakte Bauform – Gesamtlänge 192 mm, passt in jede Werkzeugtasche

€21,01  
+ MwSt.

€25,00 inkl. MwSt.



Zeitsparende,  
zuverlässige  
Einstellung

Großer Anwendungsbereich  
für verschiedene Leiterarten

Kombinierte Funktionen  
in einem Werkzeug

Bequeme Handhabung  
und sichere Griffigkeit



Code	No.	Länge mm	Leitungsquerschnitt mm <sup>2</sup>	AWG	Gewicht kg
3301902	R28200185	192	0,2 - 0,6	24-10	0,133

NEU

R2890 2205

# CRIMPZANGE

- > Geeignet für Querschnitte von 2,5 / 4,0 / 6,0 mm<sup>2</sup> – speziell für MC4®-Verbinder
- > Leichte Handhabung
- > Ergonomie: Hohe Crimpkraft durch effiziente Hebelübersetzung; ergonomisch geformte Griffe mit Mehrkomponenten-Hüllen für komfortables Handling

€ 66,72<sub>+ MwSt.</sub>

€ 79,40 inkl. MwSt.

Effiziente Kraftübertragung und Komfort

Hohe Crimpkraft

Ergonomisch geformte Griffe

Optimiert für PV-spezifische Querschnitte



Code	No.	Kapazität mm <sup>2</sup>	Gesamtlänge mm	Gesamtbreite mm	Gewicht kg
3301903	R28902205	2,5 mm <sup>2</sup> 4,0 mm <sup>2</sup> 6,0 mm <sup>2</sup>	204	68	0,391

R3900 2020

# VDE-WECHSELKLINGEN-SATZ

20-teilig

- > 20 teiliges VDE Schraubendreher Wechselklingen Set – ideal für Elektro und Installationsarbeiten
- > S2 Stahl „Slim“-Klingen für präzises Arbeiten auch in engen oder tief liegenden Bereichen
- > Enthält 16 Klingen für vielseitige Anwendungen
- > Zwei ergonomische Handgriffe für komfortables und kontrolliertes Arbeiten
- > Geliefert in robuster Tasche – ideal für mobile Einsätze und saubere Aufbewahrung
- > Leicht, kompakt und perfekt organisiert für den professionellen Einsatz

**€37,81**  
+ MwSt.

**€44,99** inkl. MwSt.

Verfügbar ab Mai

## Garantierte elektrische Sicherheit

## Robuste Tasche



Mehrere Schraubendreher in einem kompakten Set

Praktische Farbcodierung zur schnellen Identifizierung der passenden Klinge

Code	No.	Inhalt	Länge mm	Breite mm	Höhe mm	-teilig	Gewicht kg
3301961	R39002020	2x VDE Schraubendreher Griff, 1x Dreikantschlüssel, 1x Vierkantschlüssel 5x Schlitz 1.2 × 6.5 1.0 × 5.5 0.8 × 4.0 0.6 × 3.5 0.5 × 3.0   100 mm 2x Phillips PH2 × 100 mm PH1 × 80 mm, 2x Pozidriv PZ2 × 100 mm PZ1 × 80 mm 3x TX T20 T15 T10   100 mm, 2x PlusMinus Schlitz/Philips SL/PH2 × 100 mm SL/PH1 × 80 mm 2x PlusMinus Schlitz/Pozidriv SL/PZ2 × 100 mm SL/PZ1 × 80 mm	215	100	65	20	0,001

**NEU****R2960 2200**

# VDE-KABELSCHERE

- > Quetschfreies Schneiden: Ermöglicht sauberes, glattes und quetschfreies Ablängen von Kupfer- und Aluminiumkabeln bis zu Ø 10 mm (50 mm<sup>2</sup>)
- > Ergonomische Griffe: Die ergonomisch geformten Zangengriffe bieten komfortables und ermüdungsfreies Arbeiten
- > Verchromte Oberfläche: Die hochwertig verchromte Zangenoberfläche schützt vor Rostbefall und erhöht die Langlebigkeit
- > VDE-Isolierung: Geprüft gemäß IEC 60900 für sicheres Arbeiten an spannungsführenden Teilen bis 1.000 V AC

**€ 25,29** + MwSt.

€ 30,10 inkl. MwSt.

**Schonendes, sauberes  
Schneiden ohne  
Quetschen der Leiter**

**Sichere Nutzung  
an spannungs-  
führenden Teilen**



**Ergonomisch  
geformte Griffe**



Code	No.	Leitungsquerschnitt mm <sup>2</sup>	Leitungs-/ Kabeldurchmesser mm	Gesamtlänge mm	Gewicht kg
3301904	R29602200	50	10	210	0,274

**R2951 2205**

# VDE-FLACHRUNDZANGE

abgewinkelt

- > VDE-geprüft bis 1.000 V: Sicheres Arbeiten an spannungsführenden Teilen gemäß VDE 0682 Teil 201 und EN/IEC 60900
- > 45° gewinkelte, längsgezahnte Greifflächen: Ideal für präzises Greifen und Halten in schwer zugänglichen Bereichen
- > Induktiv gehärtete Schneiden: Langlebige Schneidkanten für harte und weiche Drähte
- > Ergonomischer 2-Komponenten-Griff: Rutschfester und komfortabler Griff für optimale Kraftübertragung

**€ 23,61** + MwSt.

€ 28,10 inkl. MwSt.

**Gute Kraftübertragung  
bei sicherem Halt**

**Besserer Halt  
und Greifkraft in  
engen Räumen**

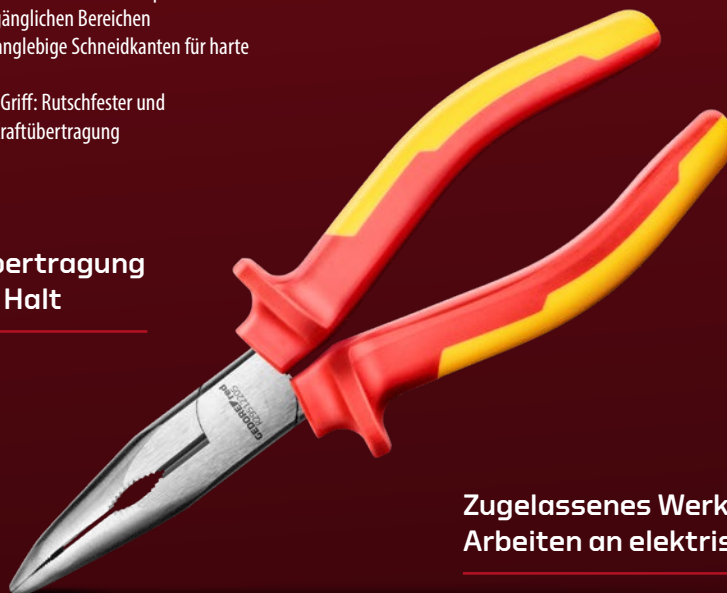

**Ergonomisch  
geformte Griffe**

**Zugelassenes Werkzeug für  
Arbeiten an elektrischen Anlagen**

Code	No.	Länge mm	Gewicht kg
3301907	R29512205	205	0,243

R2820 2125

# ABMANTELUNGS- WERKZEUG

- > Anwendungsbereich: Geeignet für das komfortable Entmanteln aller gängigen Rund- und Feuchtraumkabel mit einem Durchmesser von 8 bis 13 mm, wie z. B. NYM-Kabel von 3 x 1,5 mm<sup>2</sup> bis 3 x 2,5 mm<sup>2</sup>, Cat5e & Cat6, RG6 & RG59
- > Für flexible und massive Leiter von 0,5 bis 6,0 mm<sup>2</sup> (20-10 AWG) geeignet – ideal für vielfältige Anwendungen im Elektrobereich
- > Ergonomisches Design: Angenehmes Handling und erhöhte Sicherheit durch ergonomische Griffform; die Werkzeugkonstruktion minimiert das Abrutschen während der Arbeit
- > Werkzeugkopf: Abgerundeter, platzsparender Werkzeugkopf passt sich optimal der modernen Dosengeometrie an
- > Bauform: Verlängerte Bauform ermöglicht einen besseren Zugang beim Entmanteln, auch in tieferen Hohlwanddosen und an schwer zugänglichen Stellen

€21,01  
+ MwSt.

€25,00 inkl. MwSt.

Erhöhte Sicherheit durch  
ergonomische Griffform

Verbesserter Zugang  
in tiefen Dosen



Sicherer Halt und  
komfortable Bedienung

Breite Kompatibilität mit  
Kabeltypen und -größen

Code	No.	Länge mm	Breite mm	Höhe mm	Kabeldurchmesser mm <sup>2</sup>	Gewicht kg
3301928	R28202125	125	26	25	0,5 bis 6,0 mm <sup>2</sup>	0,048

R2165 2005

# PHOTOVOLTAIK-SATZ

5-teilig

- > Komplet-Set für MC4®-Steckverbinder: Beinhaltet alle nötigen Werkzeuge zur fachgerechten Montage und Wartung von PV-Stecksystemen
- > Passende Crimpzange (R28902205): Geeignet für Querschnitte von 2,5 / 4,0 / 6,0 mm<sup>2</sup> – speziell für MC4®-Verbinder
- > MC4®-Montageschlüssel-Set (R99300000): Für einfaches Anziehen und Lösen der Kabelverschraubungen sowie zum Öffnen der MC4®- und MC4®-Evo2 Solarstecker
- > VDE-Kabelschere (R29602200) für Al- & Cu-Kabel bis Ø 10 mm (50 mm<sup>2</sup>)
- > Abisolierzange (R28200185) für 0,2 – 6,0 mm<sup>2</sup> (24-10 AWG) Leitungen
- > Robuster Kunststoffkoffer: Mit Schaumstoffeinlage und maßgeschneiderten Aussparungen für jedes Werkzeug
- > Kompakte Maße & Gewicht von 1.905 g – ideal für den mobilen Einsatz

## €142,77

+ MwSt.

€169,90 inkl. MwSt.

Crimpzange  
abgestimmt auf  
PV-Querschnitte

Sichere, geordnete  
Aufbewahrung und  
Transport

All-in-one  
Lösung für  
PV-Arbeiten



Spezialwerkzeug inkl.  
Verriegelungslösung



Code	No.	Inhalt	Länge mm	Breite mm	Höhe mm	-teilig	Gewicht kg
3301901	R21652005	R28200185 Abisolierzange, R28900205 Crimpzange R29602200 VDE-Kabelschere, R99300000 MC4 Montagewerkzeug, 2-teilig	357	275	77	5	1,905

R9930 0000

# MC4 MONTAGEWERKZEUG

2-teilig

- > Spezialwerkzeug für Photovoltaik: Ideal zum Anziehen und Lösen der Kabelverschraubung bei MC4®- und MC4®-Evo2 Solarsteckern
- > Verriegelungslösung: Ermöglicht das Lösen der Verriegelung von MC4® Gehäusen, selbst bei aufgesteckter Sicherungshülse
- > Leicht und kompakt: Mit nur 14 g Gewicht und einer Länge von 130 mm einfach zu handhaben und zu transportieren
- > Hochwertiges Material: Gefertigt aus Polycarbonat für erhöhte Stabilität und Langlebigkeit

€ 8,36  
+ MwSt.

€ 9,95 inkl. MwSt.

Löst Verriegelungen  
auch unter erschwerten  
Bedingungen

Sehr handlich und mobil



Passgenaue Lösung  
für MC4®- & MC4®-Evo2  
Stecksysteme



Code	No.	Länge mm	Breite mm	Höhe mm	Gewicht kg
3301905	R99300000	130	38	20	0,014

NEU

R9095 2007

# TIEFLOCHMARKER

- > Vielseitige Anwendung: Ideal für präzise Markierungen auf Holz, Metall, Kunststoff und anderen Materialien
- > Ersatzminen: 2 schwarze, 2 rote und 2 gelbe
- > Robuste Minen: Bruchsicher und langlebig, selbst bei intensiver Nutzung
- > Integrierter Spitzer: Ermöglicht schnelles Nachspitzen direkt am Marker
- > Praktischer Köcher: Mit Clip für einfache Befestigung an Kleidung oder Werkzeugtasche
- > Ergonomisches Design: Liegt gut in der Hand und ermöglicht präzises Arbeiten auch an schwer zugänglichen Stellen

€8,40 + MwSt.

€10,00 inkl. MwSt.

Hohe Zuverlässigkeit  
und Lebensdauer

Schnelles Nachschärfen  
ohne zusätzliches Werkzeug

Einsetzbar  
auf vielen  
Untergründen

Farbcodierung für  
unterschiedliche  
Markierungen



Code	No.	Länge mm	Breite mm	Höhe mm	Gewicht kg
3301914	R90952007	157	18	25	0,028

R9320 0023

# SICHERHEITSMESSER

- > Premium Sicherheitsmesser für professionelle Industrie und Logistikanwendungen
- > Vollautomatische Klingleittechnik für maximalen Schnittschutz
- > Ergonomischer Aluminium Griffkörper für hohe Stabilität und angenehmes Handling
- > Extra lange Schnitttiefe – ideal für Kartonagen, Folien, Umreifungsbänder, Papierrollen und vieles mehr
- > Beidseitig bedienbarer Schieber – perfekt für Links und Rechtshänder
- > Werkzeugloser Klingleitwechsel für schnellen und effizienten Arbeitsablauf
- > Robuste, langlebige Konstruktion für anspruchsvolle Dauereinsätze
- > Hohe Schneidkraft bei gleichzeitig hervorragender Sicherheit
- > Rutschhemmende Griffzonen für präzises und komfortables Arbeiten
- > Kompatibel mit verschiedenen Industrieklingen für flexible Einsatzmöglichkeiten

Maximale  
Anwendersicherheit

Kompatibel  
mit gängigen  
Trapezklingen

Verfügbar ab Mai

€9,24 + MwSt.

€10,99 inkl. MwSt.

Vollautomatischer  
Klingleitrückzug

Ergonomischer  
Kunststoff Griffkörper



Code	No.	Gesamtlänge mm	Gewicht kg
3301963	R93200023	189	0,001



**R9397 0004**  
**ERSATZKLINGEN**

- > Gerade Schneide
- > Satz 4 Stück



**€16,47** + MwSt.  
€19,60 inkl. MwSt.

Code	No.	Länge mm	Gewicht kg
3301417	R93970004	180	0,1

**R9000 0006**  
**WERKZEUGSATZ**  
6-teilig

- > Schlagenden angelassen
- > Schaft kupfer, Spitze silber lackiert
- > Aus Chrom-Vanadium-Stahl

**€25,55** + MwSt.  
€30,40 inkl. MwSt.



Code	No.	Länge mm	Breite mm	Höhe mm	-teilig	Gewicht kg
3300826	R90000006	170	110	30	6	0,77

**Inhalt**  
Flachmeißel - Länge 125 150 mm, Kreuzmeißel - Länge 125 mm  
Durchtreiber - Ø 3 mm, Körner - Ø 4 mm, Splinttreiber - Ø 4 mm

# GEDORE

WERKZEUGE FÜRS LEBEN

#### GEDORE Werkzeugfabrik GmbH & Co. KG

Remscheider Straße 149  
42899 Remscheid · GERMANY  
Tel. + 49 (0) 21 91- 596 - 0  
Fax + 49 (0) 21 91- 596 - 230  
info@gedore.com  
www.gedore.com

Vertrieb Deutschland  
Tel. + 49 (0) 21 91- 596 - 900  
Fax + 49 (0) 21 91- 596 - 999

#### GEDORE Automotive GmbH

Breslauer Straße 41  
78166 Donaueschingen · GERMANY  
Tel. +49 771 83223-0  
Fax +49 771 83223-90  
info.gam@gedore.com  
www.gedore-automotive.com

#### GEDORE Torque Solutions GmbH

Bertha-Benz-Straße 12  
71665 Vaihingen/Enz · GERMANY  
T +49 7042 9441-0  
F +49 7042 9441-41  
torque-solutions@gedore.com

#### GEDORE AUSTRIA GmbH

Gedore-Str. 1  
8190 Birkfeld / Stmk. · AUSTRIA  
Tel. +43 (0) 3174 / 363 64 00  
Fax +43 (0) 3174 / 363 83 20  
sales.austria@gedore.com  
www.gedore.at

#### GEDORE Tools S.A. (Pty) Ltd.

103 Qashana Khuzwayo (Shepstone) Road,  
New Germany, 3610 - South Africa  
PO Box 68, New Germany, 3620  
SOUTH AFRICA  
Tel. +27 (0) 31 / 705 3587  
Fax +27 (0) 31 / 705 32770  
esales@gedore.co.za  
www.gedore.co.za

#### GEDORE IBÉRICA S.L.

c/Arangutxi 12, Poligono Industrial de Júndiz  
01015 Vitoria Alava · SPAIN  
Tel. +34-945-29 22 62  
Fax +34-945-29 21 99  
gedore@gedore.es  
www.gedore.es

#### GEDORE Torque Ltd

(Formerly Gedore UK)  
Tannery Lane, Gosden Common  
Bramley, Guildford  
Surrey  
GU5 0AJ · UNITED KINGDOM  
Tel. +44 (0) 1756 / 70 67 00  
sales@gedoreuk.com  
www.gedoreuk.com

#### GEDORE France SARL

Parc d'activités des Béthunes - La Mare II  
10, avenue du Fief - Bât. 12  
BP 79144 Saint-Ouen-l'Aumône  
F-95074 Cergy Pontoise Cedex · FRANCE  
Tél. +33 (0)1 34 40 16 60  
jadore@gedore.com  
www.gedore.com

#### GEDORE TECHNAG B.V.

Flemingweg 7, 2408 AV  
Alphen aan den Rijn · NETHERLANDS  
Tel. +31 (0) 172 / 42 73 50  
Fax +31 (0) 172 / 42 73 60  
info@gedore.nl  
www.gedore.nl

#### GEDORE (INDIA) Private Limited

148, Sector 3, IMT Manesar  
Gurgaon – 122051  
Haryana · INDIA  
Tel. +91 (0) 124 22910 – 65/66/67  
Fax +91 124 2341067  
sales@gedoreindia.com  
www.gedore.in

#### GEDORE POLSKA Sp. z o.o.

ul. Żwirki i Wigury 56a  
43-190 Mikołów · POLAND  
Tel. +48 (0) 32 / 738-40 10  
Fax +48 (0) 32 / 738-40 20  
gedore@gedore.pl  
www.gedore.pl

#### Ferramentas GEDORE do Brasil S.A.

Rua Vicentina Maria Fidélis,  
275 Bairro Vicentina  
São Leopoldo - RS | 93025-340 · BRAZIL  
Tel. +55 51- 3589 9200  
Fax + 55 51- 3589 9222  
export@gedore.com.br  
www.gedore.com.br

#### GEDORE TOOLS

300 Langner Rd  
Suite 250  
West Seneca, NY 14224 · USA  
Phone: +1 (843) 225 5015  
Fax: +1 (843) 300 0315  
info@gedorettools.com  
www.gedorettools.com

#### GEDORE Tool Trading (Shanghai) Co., Ltd.

1/F, Block 2, 1358 Pingan Road,  
Minhang, Shanghai · CHINA 201109  
Tel. +86-21-3388 7258  
Fax +86-21-3388 7259  
Service Hotline: 400 880 1858  
info@gedore.cn  
www.gedore.cn

Brands of the GEDORE Group  
gedore.com · ochsenkopf.com

**IMPULSE 2026 TOOL PROMOTION** gültig  
vom 01.04.2026 bis 31.12.2026.  
Nur solange der Vorrat reicht.

## RAGOTZKY+GÄTJE

Holtener Strasse 284, 24106 Kiel | mail@ragotzkygaetje.de | 0431-389080  
ragotzkygaetje.de | shop.ragotzkygaetje.de | spannsysteme-shop.de

## HANS TREIBER

Gutenbergstrasse 19, 24558 Henstedt-Ulzburg | 04193-77943  
mail@hanstreiber.de | shop.hanstreiber.de | fraeser-shop.de