

KL-0148-711

HAKENSCHLÜSSEL
für Hinterachs-Anschlag-
puffer, Ø 110 mm

113
Top-Angebote

2/2026
SOLUTIONS

NEWS + PROMOTION 01.05. - 31.08.2026

MISSION: **KLANNPOSSIBLE**

RAGOTZKY+GÄTJE

Holtenuer Strasse 284, 24106 Kiel | mail@ragotzkygaetje.de | 0431-389080
ragotzkygaetje.de | shop.ragotzkygaetje.de | spannsysteme-shop.de

HANS TREIBER

Gutenbergstrasse 19, 24558 Henstedt-Ulzburg | 04193-77943
mail@hanstreiber.de | shop.hanstreiber.de | fraeser-shop.de

OPERATION BOARD

Made in Germany



ZEITERSPARNIS

Diese Werkzeuge sparen besonders Zeit und damit echtes Geld.



SICHERES ARBEITEN

Bei diesen Werkzeugen steht die Sicherheit bei der Anwendung besonders im Mittelpunkt



DAS GIBT'S NUR VON GEDORE

Diese Werkzeuge sind von uns geschützt durch Patent, Gebrauchs- oder Geschmacksmuster



MATERIALSCHONEND

Diese Werkzeuge schützen Fahrzeug-/Ersatzteile vor Beschädigungen beim Aus- und Einbau



NFZ

Diese Werkzeuge sind besonders für den Einsatz an Nutzfahrzeugen entwickelt und geeignet



TRANSPORTER

Diese Werkzeuge sind besonders für den Einsatz an Transportern entwickelt und geeignet



PKW

Diese Werkzeuge sind besonders für den Einsatz an PKW entwickelt und geeignet

KL-0029-20 K

AUS-/EINBAUHILFE

für McPherson Federbeine (VW-Audi)

Made in Germany



€1.250,00 + MWST.

Passend für McPherson Federbeine, speziell bei VW, Audi, Seat und Škoda Fahrzeugen auf MQB, NSF, PQ25 oder PQ35 Plattform.

- Schneller Aus- und Einbau des Federbeins durch Vorspannen bzw. Verringerung der Gesamtlänge
- Unabhängig von Federform oder -steigung einsetzbar
- Kein direkter Eingriff in die Feder
- Kein Lösen von Achsteilen erforderlich
- Keine Achsvermessung notwendig
- Sehr hohe Zeit- und Kostenersparnis bei maximaler Anwendersicherheit
- Durch zusätzliche Ergänzungssätze auch passend für viele weitere Fahrzeuge

Hinweis: Die Aus-/Einbauhilfe darf niemals zum Zerlegen eines Federbeins verwendet werden.



Anwendungsvideo



Eignung: **VW** **AUDI** **SEAT** **ŠKODA**

Code	Artikel-Nr.	Arbeitsweg	Spannweite (min.)	Spannweite (max.)	Belastung (max.)	Antrieb (6-kant)	Aufbewahrung	Gewicht
3477843	KL-0029-20 K	160 mm	250 mm	410 mm	17.500 N	27 mm	im Koffer	13 kg

Zubehör:

Code	Artikel-Nr.	Bezeichnung	Größe	Gewicht	Preis
3545709	KL-0029-180	Ergänzungssatz, Nissan/Renault	13	1,5 kg	€ 149,-

NEU

Weiteres Zubehör:

Code	Artikel-Nr.	Bezeichnung	Preis
3256162	KL-0029-122	Ergänzung für KL-0029-120 A, KYB, VW-Audi	€ 68,50
2952815	KL-0029-170	Ergänzungssatz, VW T5, Gr. 7	€ 213,00
3275221	KL-0029-160 A	Ergänzungssatz, BMW, Gr. 6	€ 162,00
3477851	KL-0029-150 A	Ergänzungssatz, Ford, Gr. 5 + 8	€ 411,50

AUS-/EINBAUHILFE FÜR FEDERBEINE

Ideal für den Einsatz an McPherson Federbeinen – in Kombination mit den passenden, fahrzeugspezifischen Ergänzungssätzen. Durch zunehmend komplexe Achskonstruktionen gestaltet sich das Aus- und Einbauen von McPherson Federbeinen immer anspruchsvoller und zeitintensiver. Besonders herausfordernd sind Federbeine, deren Stoßdämpfer im Achsschenkel geklemmt sind. Hier müssen oft zusätzliche Achskomponenten gelöst oder ausgebaut

werden – einer erheblicher Aufwand, der meist auch eine anschließende Achsvermessung notwendig macht.

Genau dafür wurde diese innovative Aus-/Einbauhilfe entwickelt. Sie ermöglicht ein schnelles, sicheres und komfortables Arbeiten, ohne dass weitere Achsteile demontiert werden müssen. Das spart wertvolle Zeit und damit bares Geld.

Perfekt geeignet für McPherson-Federbeine, die über eine Klemmbohrung befestigt sind.

Vorteile:

- Hohe Zeit- und Kostenersparnis
- Kein Lösen von Achsteilen erforderlich
- Keine Achsvermessung erforderlich
- Kein direktes Eingreifen in die Feder
- Höchste Anwender- und Werkstattsicherheit
- Modular erweiterbar durch spezifische Ergänzungssätze

FUNKTIONSWEISE

Die Aus-/Einbauhilfe spannt das Federbein gezielt vor, indem der obere Federteller bzw. das Domlager und der untere Federteller kraftvoll und sicher zusammengezogen werden.

Die Einbauhöhe reduziert sich dadurch deutlich und ermöglicht das einfache Entnehmen oder Einsetzen des Federbeins, ohne dass weitere Achskomponenten gelöst werden müssen.

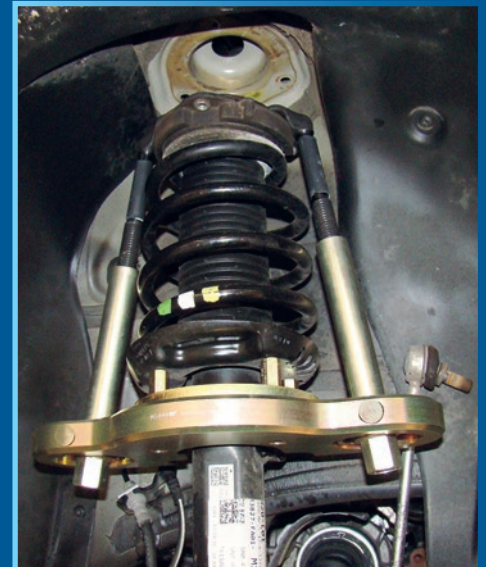
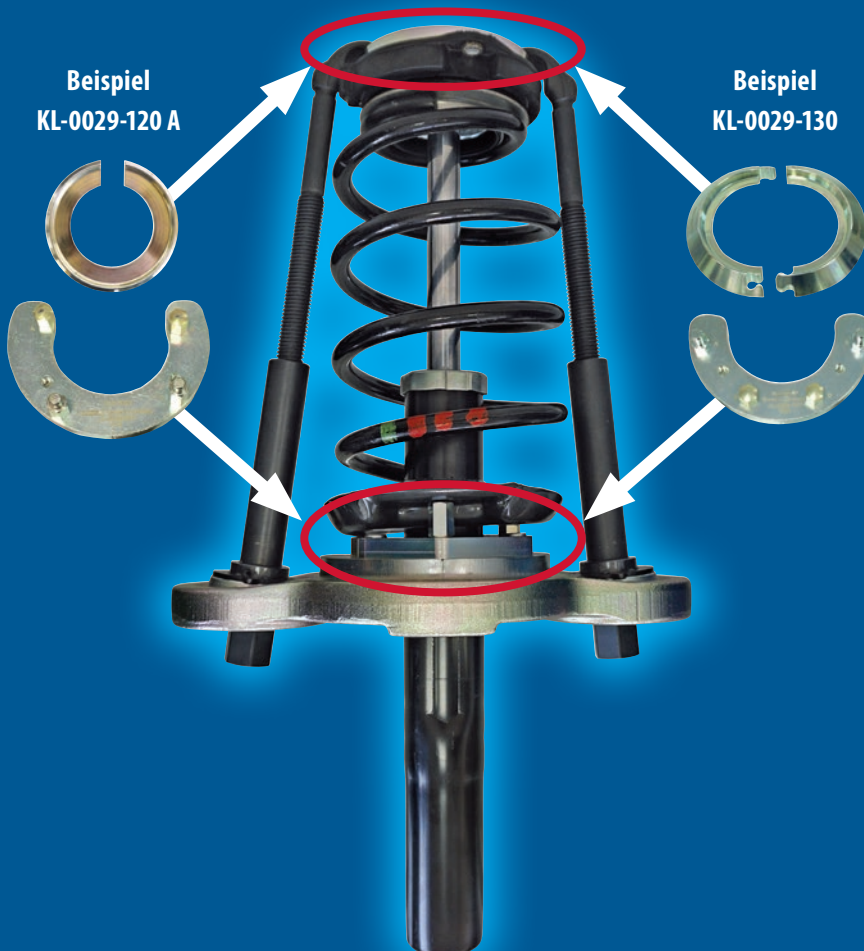

ERGÄNZUNGEN

Je nach Federbeintyp kommt ein passgenauer Ergänzungssatz zum Einsatz, bestehend aus einem oberen Einlagering und einer unteren Auflageplatte.

Dies sorgt für eine präzise Aufnahme und gewährleistet jederzeit einen sicheren, stabilen Halt des Werkzeugs am Federbein.

Eignung:



QR-Code Website



KL-0029-200 K

KL-0050-60 /-61

SPEZIAL-STECKSCHLÜSSEL DOMLAGER

Made in Germany



je €43,50 + MWST.

Universell passend für VW-Audi, Seat und Skoda, mit 13 mm (6- oder 8-kant) oder 14 mm (6-kant) Aufnahmemuttern am Domlager.

- Zum fachgerechten Gegenhalten der Aufnahmemuttern am Domlager
- Kein Losreißen der eingepressten Aufnahmemutter
- Kein aufwendiges Abbohren der Domlagerschrauben
- Auch für schwer zugängliche Stellen

Eignung: universell, insbesondere für:

VW **AUDI** **CUPRA** **SEAT** **ŠKODA**

Code	Artikel-Nr.	SW	Profil	Antrieb (4-kant)	Länge	Gewicht
3051412	KL-0050-60	13 mm	6-kant / 8-kant	3/8"	89 mm	100 g
3124479	KL-0050-61	14 mm	12-kant	3/8"	92 mm	95 g

KL-0104-21 KB

SPREIZWERKZEUG, VERSTELLBAR,

mit Keil Nr. 1 + 2 + 4 + 5

Made in Germany

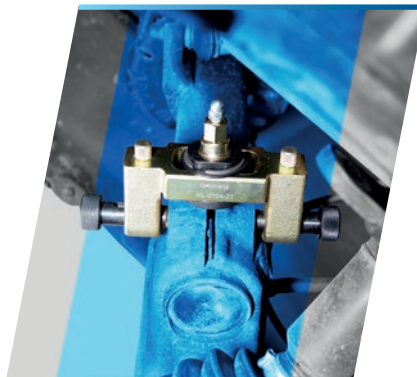

€466,00 + MWST.



Passend für Federbein-Klemmbohrungen und Traggelenkaufnahmen.

- Zum Aufweiten der Federbeinklemmbohrung oder der unteren Traggelenkaufnahme
- Um feststehende Stoßdämpfereinheiten bzw. Traggelenke beschädigungsfrei herauszuziehen

Vorteile:

- Für Klemmbohrungsspalt von 2 - 16 mm!
- Kein Verkanten des Spreizwerkzeugs!
- Kein zu starkes Aufweiten der Klemmbohrung dank Spreizkeilen mit Anschlag!
- Keine Beschädigung des Guss- bzw. Aluminium-Achsschenkelgehäuses!
- Klemmschlitze außerhalb der Mitte stellen kein Problem dar!

Eignung: universell, insbesondere für:

VW **AUDI** **SEAT** **ŠKODA** **BMW** **MERCEDES** **FIAT** **FORD** **KIA** **RENAULT** **PEUGEOT** **NISSAN** **VOLVO**

Code	Artikel-Nr.	Spreizmaß	Aufbewahrung	Gewicht
3269396	KL-0104-21 KB	a=5,5 mm, b=12,0 mm (Keil 1); a=2,0 mm, b=8,0 mm (Keil 2) a=5,5 mm, b=9,5 mm (Keil 4); a=12,5 mm, b=17,0 mm (Keil 5)	im Koffer	1,75 kg

KL-0101-60

SPREIZSTECKSCHLÜSSEL-SATZ, 1/2"



€23,50 + MWST.



Passend für Klemmbohrungen an Federbeinen bzw. Radlagergehäusen sowie Traggelenkaufnahmen.

- 3-teiliges Set mit 2-kant Sonderprofilen
- Zum schnellen und einfachen Spreizen von Klemmbohrungen
- Spreizvorgang durch Einsetzen und Verdrehen des Steckschlüssels
- Erleichtert die De- und Montage von Federbeinen und Traggelenken erheblich

Inhalt:

- 1x Spreizeinsatz 5x7 mm, 1/2"
- 1x Spreizeinsatz 5,5x8,2 mm, 1/2"
- 1x Spreizeinsatz 5,5x11 mm, 1/2"

Code	Artikel-Nr.	Profil	Antrieb (4-kant)	Inhalt	Gewicht
3518558	KL-0101-60	Oval	1/2"	3	250 g

KL-5501 C Z

FEDERSPANNER

inkl. mobilem Arbeitsgestell

Made in Germany



Universell passend für nahezu alle McPherson Federbeine am Markt. Besonders passend bei rechts- oder linkssteigenden Federn, konischen Federn, exzentrischen Federn, Federn mit geringer Windungsanzahl, Federn mit starker oder unterschiedlicher Federsteigung, Federbeine mit Zuganschlagfeder sowie bei Federbeinen mit elektronischer Regelung und Sensorik.

- EINZIGARTIG, SCHNELL und SICHER, einfach BESSER!
- Spannt selbst stärkste Federn - E-MOBILITY-READY
- Schadenfreies Halten über das Dämpferrohr
- Sicheres Spannen direkt über den Federteller
- Federform und -steigung völlig irrelevant
- Keinerlei Eingriffe in die Feder nötig
- Maximale Anwendersicherheit
- Einfachste Handhabung
- Ein-Personen-Bedienung
- Hohe Belastbarkeit
- 4-fache Sicherheit
- Standfest und dennoch flexibel durch mobiles Arbeitsgestell
- Schneller Einsatz des Federspanners direkt beim Fahrzeug



Anwendungsvideo

DAS IST NEU:

- Optimierte Spanneinheit für ein noch effizienteres Einspannen
- Zusätzlicher Freiraum für moderne und elektrisch gesteuerte Federbeinkonstruktionen
- Angepasster Ausleger mit Knebel zum schnelleren Ausrichten des Stoßdämpfers
- Gummiauflage für eine rutschfeste Abstützung des Federbein

GRATIS Banner zu jedem KL-5501 C Z.
Bitte zusätzlich mit Art.-Nummer 3544222 bestellen.

€ 3.259,00 + MWST.

Eignung: universell

Code	Artikel-Nr.	Federteller-Ø (min.)	Federteller-Ø (max.)	Arbeitsweg	max. Belastung	Antrieb (6-kant)	Gewicht
3533778	KL-5501 C Z	125 mm	220 mm	570 mm	15.000 N	24 mm	81 kg

KL-5501-500

MOBILES ARBEITSGESTELL

für Federspanner stationär

Made in Germany

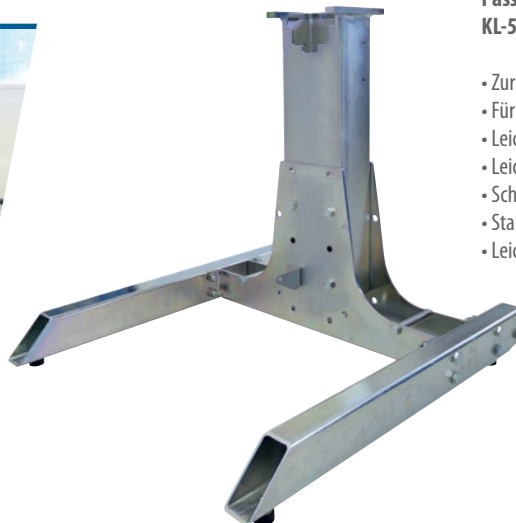

Passend für den stationären Federspanner KL-5501 B / C. (Nicht für KL-5501)

- Zur mobilen Montage des Federspanners
- Für flexiblen und standortunabhängigen Einsatz
- Leichtes Verschieben durch Laufrollen
- Leichte Positionierung durch nur eine Person
- Schneller Einsatz des Federspanners direkt beim Fahrzeug
- Standfest und sicher durch stabile GummifüÙe
- Leicht zu verstauen durch kompakte Abmessungen

Eignung: universell

€ 641,00 + MWST.

Code	Artikel-Nr.	Ausführung	Einstellpositionen	Höhenunterschied je Position	Anzahl Rollen	Breite	Höhe	Gewicht
3462242	KL-5501-500	verstellbar	3	75 mm	2	700 mm	605 mm	35 kg

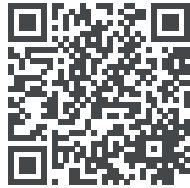

Anwendungsvideo

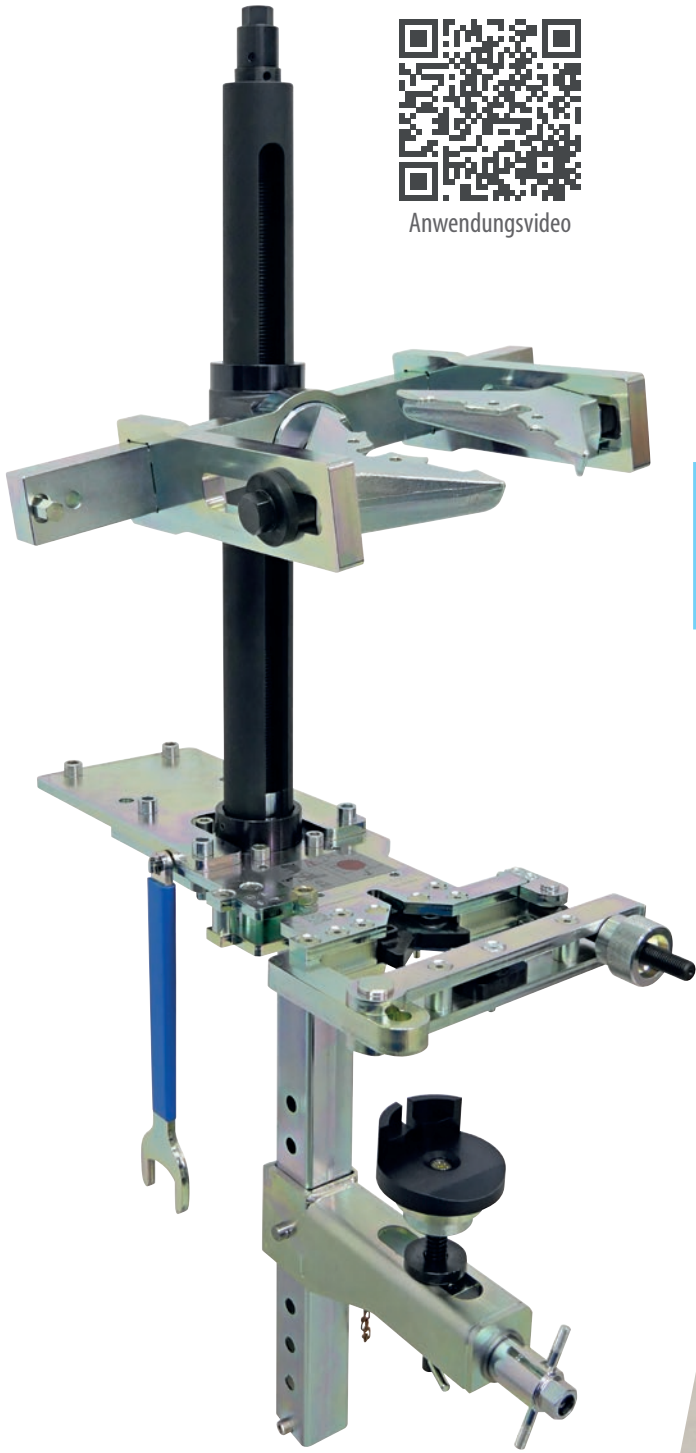

Universell passend für nahezu alle McPherson Federbeine am Markt. Besonders passend bei rechts- oder linkssteigenden Federn, konischen Federn, exzentrischen Federn, Federn mit geringer Windungsanzahl, Federn mit starker oder unterschiedlicher Federsteigung, Federbeinen mit Zuganschlagfeder sowie bei Federbeinen mit elektronischer Regelung und Sensorik.

- EINZIGARTIG, SCHNELL und SICHER, einfach BESSER!
- Spannt selbst stärkste Federn - E-MOBILITY-READY
- Schadenfreies Halten über das Dämpferrohr
- Sicheres Spannen direkt über den Federteller
- Federform und -steigung völlig irrelevant
- Keinerlei Eingriffe in die Feder nötig
- Maximale Anwendersicherheit
- Einfachste Handhabung
- Ein-Personen-Bedienung
- Hohe Belastbarkeit
- 4-fache Sicherheit

€ 2.760,00 + MWST.

DAS IST NEU:

- Optimierte Spanneinheit für ein noch effizienteres Einspannen
- Zusätzlicher Freiraum für moderne und elektrisch gesteuerte Federbeinkonstruktionen
- Angepasster Ausleger mit Knebel zum schnelleren Ausrichten des Stoßdämpfers
- Gummiauflage für eine rutschfeste Abstützung des Federbeins



Code	Artikel-Nr.	Federteller-Ø (min.)	Federteller-Ø (max.)	Arbeitsweg	max. Belastung	Antrieb (6-kant)	Gewicht
3515672	KL-5501 C	125 mm	220 mm	570 mm	15.000 N	24 mm	46 kg

Zubehör:

Code	Artikel-Nr.	Bezeichnung	Preis
3461068	KL-5501-210	Montage-Satz, KL-5501 B / C, Modulo / Wand, verstellbar	€ 255,50
3402169	KL-5501-212	Montage-Satz, KL-5501 B / C, Wand (lang)	€ 165,00
3479595	KL-5501-41	Schutzabdeckung für stationären Federspanner	€ 97,00
3402444	KL-5501-40	Handkurbel für KL-5501 / B / C, SW 24	€ 78,50

GRATIS Banner zu jedem KL-5501 C.
Bitte zusätzlich mit Art.-Nummer 3544222 bestellen.



FEDERSPANNER - STATIONÄR

NOCH SCHNELLER! NOCH EINFACHER! NOCH UNIVERSELLER!
Das Zerlegen von McPherson-Federbeinen wird auf Grund von speziellen Federn (geringe Windungszahl, unsymetrische Form, starke Steigung, etc.) und komplexeren Stoßdämpfern (viele Aufnahmen und Sensoren, besondere Bauform, etc.) immer schwieriger.

Für diesen noch einmal optimierten stationären Federspanner ist das alles gar kein Problem und somit eine schnelle, einfache und extrem sichere Lösung für jedes McPherson-Federbein. So macht der Stoßdämpfer- oder Feder-Wechsel einfach Spaß!

NOCH EINFACHER!
Skala zum genauen ausmessen



Zum Zerlegen und Montieren von McPherson-Federbeinen.

- Absolute Sicherheit durch Spannen über Federteller/Domlager
- Extrem kraftvoll
- Keine Beschädigung von Feder oder Dämpferrohr
- Art von Feder oder Stoßdämpfer spielen keine Rolle
- Einfachste Ein-Personen-Bedienung

Schnelles, sicheres und von der Bauform unabhängiges Spannen am Federteller

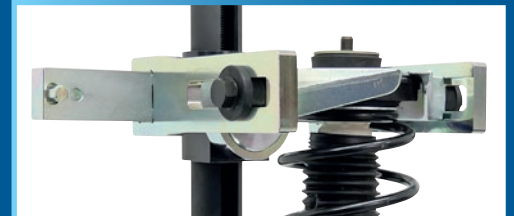

NOCH UNIVERSELLER!
Schlankere Aufnahme mit viel Platz zum Fixieren jedes Dämpferrohrs



Präzises Einstellen zum optimalen Fixieren und Spannen des Federbeins

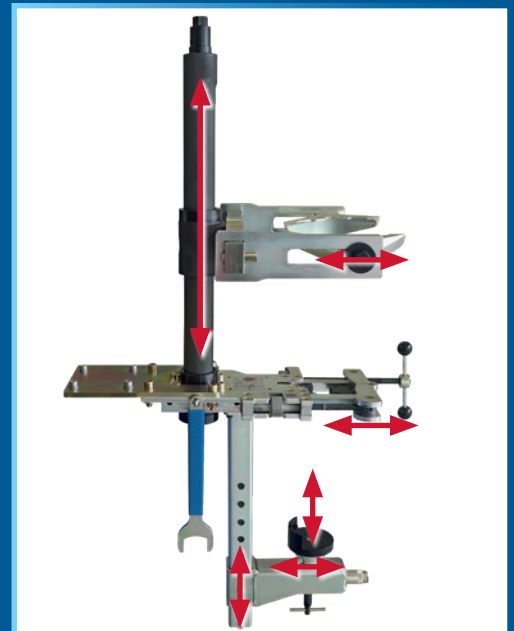

Made in Germany

QR-Code Website



KL-5501 C

NOCH SCHNELLER!
Mit Knebel zum schnelleren Ausrichten des Dämpferrohrs beim Einführen der Kolbenstange in den Federteller

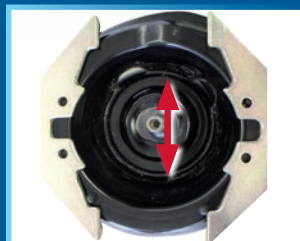

KL-5501-194
UMBAUSATZ
 auf KL-5501 C

NEU

€ 399,00
 + MWST.

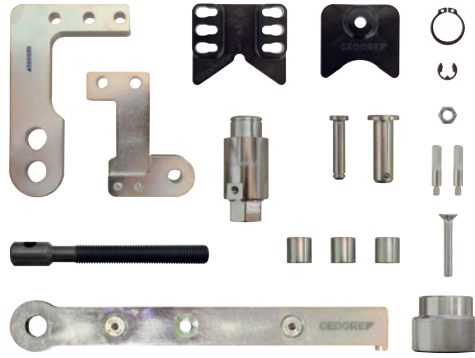

Made in Germany



Passend für stationäre Federspanner KL-5501 und KL-5501 B.

- Zum Umbau von **KL-5501** oder **KL-5501 B** auf das verbesserte Funktionsniveau des **KL-5501 C**
- Optimierte Spanneinheit für modernste Federbeinkonstruktionen
- Schlankere Spannbacken für Federbeine mit sehr geringer Aufnahmefläche
- Schnellere Ausrichten der unteren Federbeinabstützung

Eignung: universell

Code	Artikel-Nr.	Gewicht
3514234	KL-5501-194	4 kg

KL-5501-32
AUFLAGEPLATTE FEDERTELLER
 BMW/Toyota

Passend für McPherson Federbeine von BMW, Toyota und Lexus, speziell bei Ausführungen mit Stehbolzen am oberen Federteller (Domlager).

- Ermöglicht ein sicheres Aufsetzen des Federtellers am Federspanner **KL-5501 / B / C**
- Einfaches Auflegen des Adapters auf dem Federteller
- Sichere Zentrierung an der oberen Aufnahme

Eignung:

BMW LEXUS TOYOTA

NEU

€ 138,50
 + MWST.



Code	Artikel-Nr.	Innen-Ø	Stärke
3545822	KL-5501-32	87 mm	10 mm

KL-5501-31
ADAPTERRING FEDERTELLER
 Ø 60 / 90 mm

Passend für Renault Clio IV (BH/KH), Nissan Qashqai II (J11), VW (MEB Plattform).

- Ermöglicht das sichere Aufnehmen des Federtellers am Federspanner **KL-5501 / B / C**
- Einfaches Auflegen des Adapters auf dem Federteller
- Adapter Innendurchmesser 60 / 90 mm

Eignung:

VW AUDI SEAT
ŠKODA CUPRA
RENAULT NISSAN

€ 178,50
 + MWST.

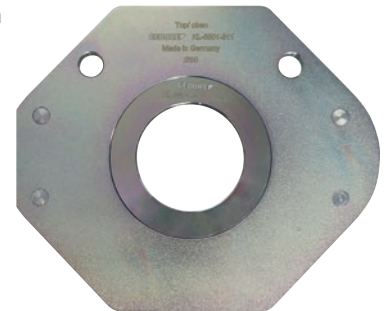

Code	Artikel-Nr.	Innen-Ø	Innen-Ø (2)	Stärke
3406059	KL-5501-31	60 mm	90 mm	10 mm

KL-0056-11 EB
**STOSSDÄMPFER-KOLBENSTANGEN-
 WERKZEUGSATZ**

€ 332,00
 + MWST.



Universell passend für McPherson Federbeine an PKW und Transportern.

- Zum schnellen Lösen und Festdrehen der Kolbenstangenmutter an McPherson Federbeinen
- Umfangreiches Sortiment an Spezial-Steckeinsätzen und Schraubendreherbits

Vorteile:

- Halter mit 5/16" Bit-Aufnahme
- Halter mit 1/4" Stecknuss-Aufnahme
- Offene 12-kant Stecknüsse

Eignung: universell



Anwendungsvideo



Code	Artikel-Nr.	Aufbewahrung	Länge	Breite	Höhe	Inhalt	Gewicht
3462307	KL-0056-11 EB	in Schaumstoffeinlage	370 mm	231 mm	56 mm	23	1,7 kg

KL-0033-10 E Z

INNENFEDERSPANNER KOMPAKT

mit Gr. 2A und OA

Made in Germany



Universell passend für Fahrwerksfedern an Quer- und Raumlener-Achsen z.B. Hinterachsen bei Audi, Mercedes, Ford, BMW, VW.

- Ermöglicht den schnellen und sicheren Aus- und Einbau von Fahrwerksfedern
- Für sehr kleine Durchgangsbohrung (ca. Ø 34 mm) im Querlenker

Vorteile:

- Besonders kompakte Bauweise (ca. Ø 34 mm)
- Keine Achsvermessung notwendig
- Sehr hohe Zeitersparnis
- Sehr sicheres Spannen durch 3-Punkt-Sicherheitsarretierung
- Kein Herausdrehen der Feder

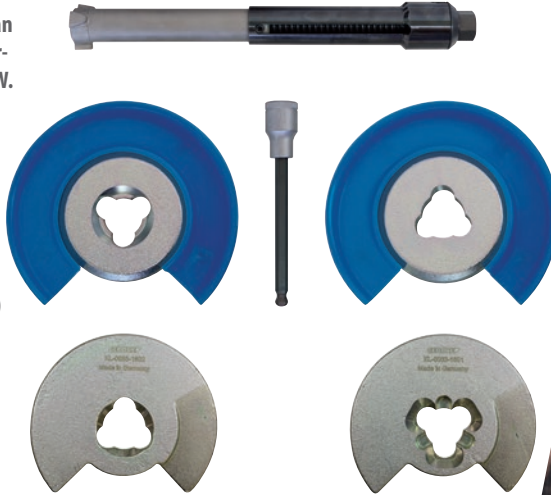

Eignung: universell, insbesondere für:



Anwendungsvideo

€ 670,00 + MWST.

Code	Artikel-Nr.	Feder-Ø, innen (min.)	Feder-Ø, außen (max.)	Arbeitsweg	Spannweite (min.)	Spannweite (max.)	Außen-Ø Spannzyl.	Belastung (max.)	Antrieb (6-kant)	Gewicht
3421198	KL-0033-10 E Z	80 mm	130 mm	100 mm	116 mm	216 mm	34 mm	30.000 N	19 mm	5,7 kg

KL-0033-300 E

NIEDERHALTER-SATZ,

Quer- und Raumlener

Made in Germany



Universell passend für Quer- und Raumlener-Achsen. Besonders passend bei VW-Audi, Porsche, Mercedes, BMW, Ford, etc.

- Erleichtert den Aus- und Einbau von Fahrwerksfedern an Quer- und Raumlener-Achsen
- Der Abstand zwischen dem oberen Achslenker und der Fahrzeugkarosserie wird beibehalten (das Fahrwerk bleibt "ausgefедert")
- Mehr Platz für den Federwechsel



ohne Niederhalter

€ 165,50 + MWST.

Eignung: universell, insbesondere für:



Anwendungsvideo



mit Niederhalter

Code	Artikel-Nr.	Spannweg (1)	Spannweg (2)	Ø (1)	Ø (2)	Antrieb (6-kant)	Aufbewahrung	Gewicht
3275205	KL-0033-300 E	80 - 113 mm	105 - 138 mm	40 mm	50 mm	22 mm	in Schaumstoffeinlage	790 g

KL-4999-320

MONTAGEWAGEN "FEDERN UND STOSSDÄMPFER"

Made in Germany



MODULO auch in
anthrazit erhältlich!

€10.855,00
+ MWST.



Universell einsetzbar an Fahrwerkssystemen bei PKW und Transportern. Mobiler Arbeitsplatz mit umfangreichem Spezialwerkzeug-Sortiment für schnelle, effiziente Instandsetzungsarbeiten, speziell im Bereich Feder- und Stoßdämpferwechsel.

Inklusive Aufsatz für die
Arbeitsplatte



Lieferumfang:

- Robuster Werkstatt-/Montagewagen mit vier kugelgelagerten Vollauszug-Schubladen
- Stationärer Federspanner zum sicheren Spannen von Fahrwerksfedern an McPherson Federbeinen
- Innenfederspanner mit Niederhalter zum sicheren Spannen von Fahrwerksfedern an Quer- und Raumlener-Achsen
- Aus- und Einbauhilfe zum Vorspannen von McPherson Federbeinen mit Federbeinklemmbohrung
- Spezial-Steckseinsätze zum Lösen und Festdrehen von Stoßdämpfer-Kolbenstangenverschraubungen an McPherson Federbeinen
- Spezial-Steckschlüssel zum Gegenhalten von defekten Domlagermuttern bei VAG Fahrzeugen
- Spreizwerkzeug zum beschädigungsfreien Spreizen von Federbeinklemmbohrungen sowie Tragelenkaufnahmen
- Abstützvorrichtung zum sicheren Abstützen von Radaufhängungen bei Instandsetzungsarbeiten am Fahrwerk
- Inklusive vieler weiterer Zubehörteile und Ergänzungen

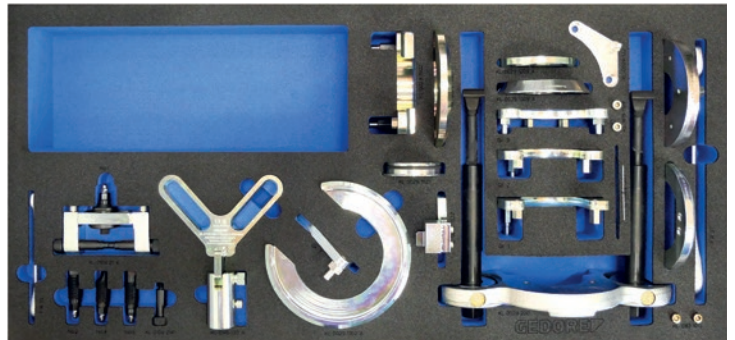
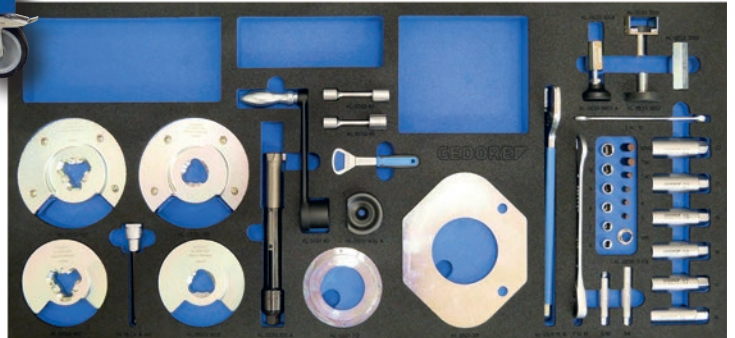

Inhalt:

- 1x KL-5501 C - Federspanner stationär
- 1x KL-5501-40 - Handkurbel
- 1x KL-5501-31 - Adapterring Federteller, Ø 60 / 90 mm
- 1x KL-5501-1435 A - Aufnahmeadapter für Stoßdämpfer
- 1x KL-5501-41 - Schutzabdeckung für Federspanner
- 1x KL-5501-210 - Montage-Satz, KL-5501 B, verstellbar
- 1x KL-0056-11 B - Stoßdämpfer-Kolbenstangen-Werkzeugsatz
- 1x KL-0033-10 - Innenfederspanner kompakt
- 1x KL-0033-16 - Druckplattenpaar, Gr. 0A
- 1x KL-0033-300 - Niederhalter-Satz, Quer- und Raumlener
- 1x KL-0029-200 - Aus-/Einbauhilfe, McPherson (Grundgerät)
- 1x KL-0029-110 A - Ergänzungssatz, VW-Audi, Gr. 1 + 2 + 3
- 1x KL-0029-122 - Ergänzung für KL-0029-120 A, KYB
- 1x KL-0029-150 A - Ergänzungssatz, Ford, Gr. 5 + 8
- 1x KL-0029-160 A - Ergänzungssatz, BMW, Gr. 6



Anwendungsvideo

- 1x KL-0029-170 - Ergänzungssatz, VW T5, Gr. 7
- 1x KL-0104-21-2 B - Spreizwerkzeug, verstellbar
- 1x KL-0104-2122 A - Druckschraube mit Keil Nr. 2 (a=2,0 mm, b=8,0 mm)
- 1x KL-0104-2124 - Druckschraube mit Keil Nr. 4 (a=5,5 mm, b=9,5 mm)
- 1x KL-0104-2125 - Druckschraube mit Keil Nr. 5 (a=12,5 mm, b=17,0 mm)
- 1x KL-0104-2141 - Bolzen mit Gewinde M10
- 1x KL-0050-60 - Spezial-Steckschlüssel Domlager, SW 13
- 1x KL-0050-61 - Spezial-Steckschlüssel Domlager, SW 14
- 1x KL-0145-120 A - Abstützvorrichtung für Radnaben
- 1x 7 R 13 - Maulschlüssel mit Ringratsche UD 13 mm
- 1x 7 R 27 - Maulschlüssel mit Ringratsche UD 27 mm
- 1x KL-4999-3201-1 - Schaumstoffeinlage
- 1x KL-4999-3202-1 - Schaumstoffeinlage
- 1x KL-4999-1280 - Aufsatz Arbeitsplatte
- 1x KL-4999-120 A - Werkstatt-/Montagewagen mit 4 Schubladen

Code	Artikel-Nr.	Länge	Breite	Höhe	Tragkraft (statisch/ dynamisch)	Schubladentyp	Anzahl Schubladen	Farbe	Inhalt	Gewicht
3514021	KL-4999-320	1.200 mm	635 mm	985 mm	1.000/750 kg	Vollauszug	4	Blau	72	220 kg
3532631	KL-4999-320/AT	1.200 mm	635 mm	985 mm	1.000/750 kg	Vollauszug	4	Anthrazit	72	220 kg

KL-0148-711

HAKENSCHLÜSSEL

für Hinterachs-Anschlagpuffer, Ø 110 mm

€ 96,⁵⁰
+ MWST.

Passend für geschraubte Anschlagpuffer (Federwegsbegrenzer) an der Hinterachse bei z.B. VW, Citroën, Opel, Vauxhall, Peugeot und Fiat.

- Zum fachgerechte Lösen und Anziehen von geschraubten Anschlagpuffern
- Die exakte Führung verhindert ein Abrutschen
- Der lange Hebel erleichtert das Lösen und Anziehen
- Minimiert die Verletzungsgefahr
- Keine Beschädigung des Anschlagpuffers

Eignung: universell, insbesondere für:

CITROEN **FIAT** **OPEL** **PEUGEOT** **VW**

NEU

Minimiert die
Verletzungsgefahr

erleichtert das Lösen
und Anziehen

Keine Beschädigung
des Anschlagpuffers



Code	Artikel-Nr.	Durchmesser	Länge	Gewicht
3473201	KL-0148-711	110 mm	420 mm	500 g

KL-0626-11

PRESSBÜGEL-SATZ FÜR TRAGGELENKE

Ford Transit

Passend für die unteren Trag-/Führungsgelenke an der Vorderachse bei Ford Transit mit Front-, Heck- und Allradantrieb.
Nicht geeignet für geschraubte Trag-/Führungsgelenke, z.B. bei Fahrzeugen mit verstärktem Fahrwerk!

€ 410,00
+ MWST.

- Zum fachgerechten Wechsel der unteren Traggelenke
- Aus- und Einpressen direkt am Fahrzeug
- Kein Ausbau von Bremsscheibe oder Antriebswelle
- Ähnlich zu verwenden wie OEM-Nr. Ford 204-288A
- Zusätzliche Antriebsteile erforderlich!

Eignung: **FORD**

Kein Ausbau der
Bremsscheibe

Kein Ausbau der
Antriebswelle



Code	Artikel-Nr.	Antriebsart	Belastung (max.)	Gewicht
3533212	KL-0626-11	hydraulisch	6 t	6 kg

KL-0165-3 KA

KUGELGELENK-ABDRÜCKER-SATZ

(6 Gabeln)



Anwendungsvideo

€ 809,00
+ MWST.

Made in Germany



Universell passend für NKW und Kleintransporter.

- Zum Lösen von Kugelgelenk-Verbindungen an Achs- und Lenksystemen
- Variabel durch Wechselgabeln
- Hohe Stabilität
- Idealer Lösedruckpunkt und Abdrückwinkel einstellbar

Inhalt:

6 Gabeln mit Öffnungen von 30 bis 47 mm

Eignung: universell, insbesondere für:



Code	Artikel-Nr.	Größe	Anzahl Adapter	SW	Aufbewahrung	Länge	Breite	Höhe	Gewicht
2801817	KL-0165-3 KA	3	6	24 mm	im Koffer	450 mm	360 mm	230 mm	15,5 kg

KL-0164-3

KUGELGELENK-ABDRÜCKER

Made in Germany



€ 245,00
+ MWST.



Insbesondere für engen Platzverhältnissen, z.B. VA bei VW-Audi, Mercedes, Renault, etc.

- Zum Ausdrücken des Kugelgelenkzapfens

Eignung: universell, insbesondere für:



Code	Artikel-Nr.	Gabelöffnung	Antrieb (6-kant)	Spindel	Gewicht
1753576	KL-0164-3	28 mm	17 mm	M16x1,5 x 50	900 g

KL-0326-170

TRAGGELENK-LÖSEWERKZEUG-SATZ

Made in Germany



Passend für Tragelenk-Verschraubungen an Mehrlenkerachsen, z.B. bei Mercedes C-Klasse (W205), E-Klasse (W213), EQC (N293), GLC (X253), etc.

- Zum fachgerechten Lösen und Festdrehen der Tragelenk-Verschraubungen
- Mit Einlegering SW32 auf SW24 und wechselbaren Schraubendreherbits (T45 + T50), individuell auf das Tragelenk anpassbar

Eignung:



€ 125,00
+ MWST.



Code	Artikel-Nr.	Gewicht
3427633	KL-0326-170	500 g

KL-0214-27

SILENTLAGERWERKZEUG

VW-Audi

€165,00
+ MWST.

Passend für Silentlagerbuchsen (Außen-Ø 46-47 mm) an den oberen Vorderachs-Querlenkern, speziell bei Mehrlenkerachsen von VW-Audi und Bentley.

- Zum fachgerechte Aus- und Einpressen der Silentlager direkt am Fahrzeug
- Kein Lösen der Klemmschraube erforderlich
- Kein Austausch des Querlenkers erforderlich
- Inklusive mechanischer Antriebsteile
- Passend für Lager die seit den 90ern bis heute verbaut werden

Eignung:

VW **AUDI** **SEAT** **ŠKODA** **BENTLEY**

Kein Lösen der Klemmschraube erforderlich

Kein Austausch des Querlenkers erforderlich

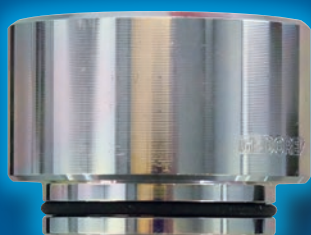

NEU

Code	Artikel-Nr.	für Außen-Ø (ausgebaut)	für Außen-Ø (eingebaut)	Antriebsart	Antrieb (6-kant)	Gewicht
3544702	KL-0214-27	47 mm	46 mm	mechanisch	22,0 mm	1,4 kg



KL-0214-261

SILENTLAGERWERKZEUG, VW-AUDI

Passend für die hinteren Silentlager (Gummimetall-lager) am Vorderachs-Querlenker bei VW, Audi, Seat, Škoda und Cupra.

- Zum fachgerechten Aus- und Einpressen direkt am Fahrzeug
- Speziell bei Silentlagern mit Außen-Ø: 65 mm / Innen-Ø: 13 mm / Höhe: 50 mm
- Kein Austausch des kompletten Querlenkers
- Zusätzliche Antriebssteile erforderlich (mechanisch oder hydraulisch)!



€ 90,50 + MWST.

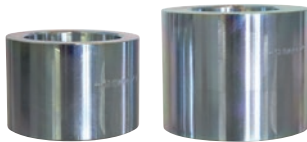

Eignung:

VW AUDI SEAT ŠKODA CUPRA

Code	Artikel-Nr.	für Außen-Ø (ausgebaut)	Antriebsart	Belastung (max.)
3532887	KL-0214-261	65 mm	hydraulisch / mechanisch	7 t



KL-0214-181

HÜLENSATZ, VW-AUDI

Passend für VW Golf, Passat, Scirocco, Tiguan, Touran, T-Roc; Audi A3; Seat Leon; Skoda Octavia; etc.

- Zum fachgerechten Aus- und Einbau des vorderen Silentlagers am Querlenker der Vorderachse
- Hydraulischer und mechanischer Antrieb möglich
- Zusätzliche Antriebssteile erforderlich!



€ 92,00 + MWST.

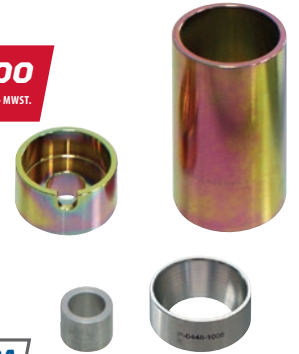

Eignung:

VW AUDI SEAT ŠKODA CUPRA

Code	Artikel-Nr.	Antriebsart	Gewicht
2417723	KL-0214-181	hydraulisch / mechanisch	1,3 kg

KL-8041-400 E

PREMIUM-RADLAGER-PAKET MIT EINLAGEN

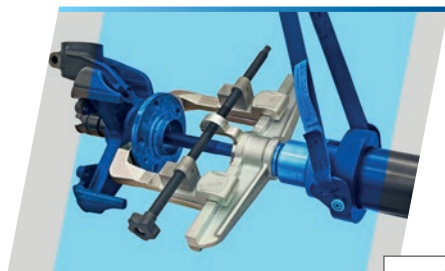

Anwendungsvideo



Passend für den Aus- und Einbau von Radnaben-Lagereinheiten mit Ø 72 / 78 / 82 / 85 / 92 mm, z.B. bei VW, Audi, Seat, Skoda, Ford, Mazda, Volvo, etc.

- Zum fachgerechten Aus- und Einbau von Radnaben-Lagereinheiten
- Besonders kraftvoll durch den 17 t Hydraulik-Zylinder

Eignung: universell, insbesondere für:

VW AUDI SEAT ŠKODA
FORD MAZDA VOLVO

€ 2.818,00 + MWST.



Code	Artikel-Nr.	Antriebsart	Belastung (max.)	Aufbewahrung	Gewicht
3449831	KL-8041-400 E	hydraulisch	12 t	in Schaumstoffeinlage	30 kg

KL-0041-384

ABDRÜCKFUSS-SATZ

Universell passend für geschraubte Radlagereinheiten der 3. Generation an PKW und Sportwagen.

- Zum fachgerechten Herausziehen von festsitzenden Radlagereinheiten direkt am Fahrzeug
- Nur in Verbindung mit Radnabenauszieher KL-0041-3800 A (KL-0041-380 EA)

Eignung: universell

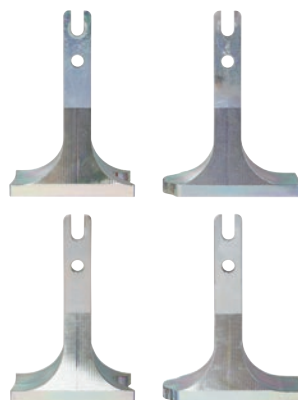

Anwendungsvideo

€ 527,00 + MWST.

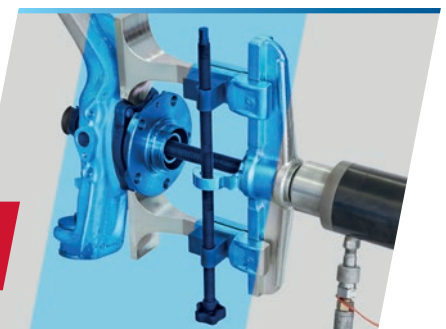

Code	Artikel-Nr.	Antriebsart	Belastung (max.)	Gewicht
3446840	KL-0041-384	hydraulisch / mechanisch	12 t	4,5 kg

KL-0121-880

SCHLAUCHKLEMMENZANGE

lange Ausführung für Lenkmanschetten

Universell passend für Ohrschlauchklemmen an Lenkmanschetten bei PKW und Transportern.

Für eine max. Ohrbreite von 19,5 mm und max. Schließkraft von 2.400 N.

- Zum fachgerechten Spannen (Zusammenpressen)
- Exaktes Spannen nach Drehmomentvorgabe
- Einzigartige Konstruktion für besonders schwer zugängliche Stellen

Eignung: universell

Exaktes Spannen nach
Drehmomentvorgabe

Für besonders schwer
zugängliche Stellen

€ 259,⁵⁰ + MWST.



1/4"



Code	Artikel-Nr.	Spannweite (max.)	Antrieb (max.)	Spannkraft (max.)	6-kant (gegenhalten)	Antrieb (4-kant)	Ausführung	Kopfbreite	Länge	Gewicht
3476626	KL-0121-880	20 mm	15 Nm	2,4 kN	24 mm	1/4"	extra lang	64,0 mm	595 mm	1 kg

KL-0414-2

DEMONTAGEHEBEL für Antriebswelle

Universell passend für gesteckte Antriebswellen am Getriebe.

- Zum einfachen Herausdrücken der Antriebswellen
- Optimale Abstützung durch anpassbaren Gelenkfuß

Eignung: universell

€ 99,00
+ MWST.

DAS ORIGINAL



Code	Artikel-Nr.	Länge	Klingenbreite	Ausführung	Griffmaterial	Gewicht
3421171	KL-0414-2	610 mm	40,0 mm	einstellbar	Kunststoff	1,4 kg

MODULO-MONTAGEWAGEN

KL-4999-250 / -260 / -270 A

Universell einsetzbar bei Instandsetzungsarbeiten an Radlagern, Lenk- und Achssystemen von PKW und Transportern. Der ideale mobile Arbeitsplatz für schnelle und organisierte Instandsetzungs-

arbeiten. Einschließlich verschiedener Antriebsteile zum Betätigen der Werkzeugsätze.

Job	Zeit ohne MODULO	Zeit mit MODULO
Festsitzende Antriebswelle	1–2 Stunden	5 bis 10 Minuten
Kugelgelenke lösen	30–60 Minuten	5 bis 10 Minuten
Radnaben	10–30 Minuten	5 bis 10 Minuten
Lager-Innenring entfernen	10-20 Minuten (mit Meißel)	5 bis 10 Minuten (ohne Meißel)
Radlager 1. Generation	1–2 Stunden	10-20 Minuten
Radlager 2. Generation	1–4 Stunden	15–35 Minuten
Radlager 3. Generation	10 bis 60 Minuten	10-15 Minuten
Traggelenke ersetzen	30–60 Minuten	10-20 Minuten
Tausch von Lagern/Buchsen	2–3 Stunden	30–60 Minuten

Mit dem MODULO-System sparen Sie durchschnittlich 1 Stunde pro Vorgang. Bei einer Arbeitsauslastung von 80 dieser Arbeitsvorgänge pro Jahr bedeutet das rund 80 Stunden zusätzlichen Umsatz für Ihre Werkstatt!



Das MODULO -System basiert auf einem 17 t Hydraulik-Zylinder. Alle Reparaturen können am Fahrzeug durchgeführt werden. Das spart Arbeit und zusätzlichen Aufwand, wie eine Achsvermessung.

Enthalten in MODULO

270 A
260
250

QR-Code Website



KL-4999-270 A



Kugelgelenk bzw. Spurstangenkopf lösen. Entfernen des Innenrings von der Nabe. Antriebswellen einziehen. Manschettenzange. Gewinderückformung. Inneres Spurstangengelenk.

270 A



KL-4999-260



Ausbau der Antriebswelle. Ausbau von Radlagern der 1. / 2. / 3. Generation. Einbau am Fahrzeug ohne die Verwendung einer stationäre Presse.

270 A
260
250*



KL-4999-250



Ausbau von Lagern, Buchsen und Kugelgelenken direkt am Fahrzeug. Aus- und Einbau der Lager und Buchsen direkt am Fahrzeug, mit und ohne Pressrahmen.

270 A
260
250*

* Reduzierter Lieferumfang

Das MODULO-System spart Zeit und generiert zusätzlichen Umsatz!

Made in Germany



Radlager-Innenring

- Abziehen des Lagerinnenrings
- z.B. Radnabe der 1. und 3. Generation

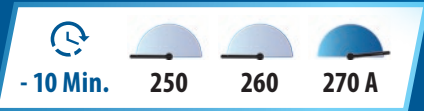

Erforderliches Zubehör:

- Hydraulik-Pumpe KL-0215-35 M25 (im Modulo 270 A enthalten)
- z.B. auch Mercedes Vito/Viano HA, Audi Q7 HA



Kugelgelenkverbindung

- Trennen von Kugelgelenkverbindungen
- z.B. Traggelenk, Spurstange, etc.

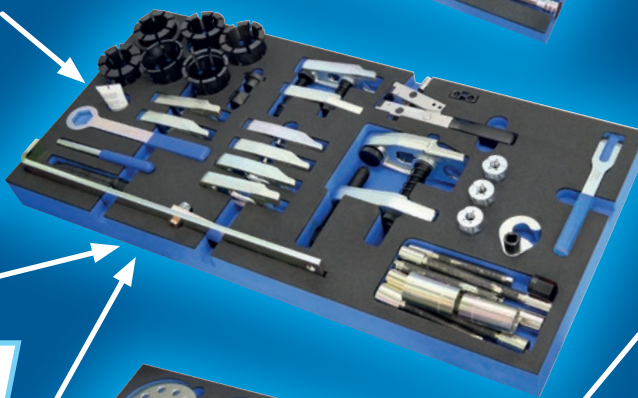
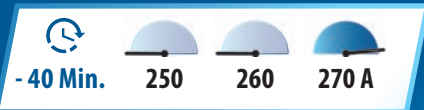

Radlager der 1. Generation

- Radnabe herausziehen
- Ausbau und Einbau des Radlagers
- Einbau der Radnabe
- z.B. auch Mercedes Vito/Viano HA, Audi Q7 HA

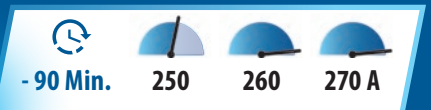

Antriebswelle

- Ausdrücken aus der Radnabe
- Einziehen in die Radnabe

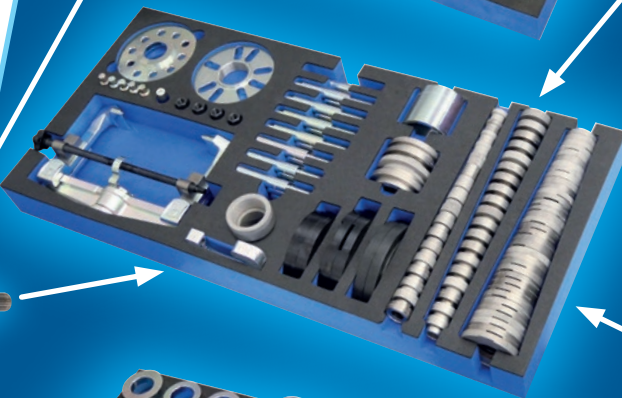
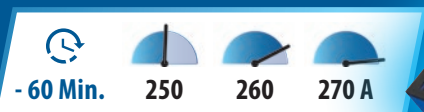

Radlager der 2. Generation

- Ausbau und Einbau der Radnaben-Lagereinheiten
- mit und ohne Sicherungsring
- ohne Belastung des neuen Radlagers während der Installation
- zum Beispiel VW-Audi, Ford, Mazda, Volvo, ...

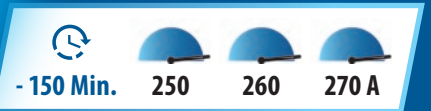

Silentlager

- Ausbau und Einbau des Silentlagers direkt am Fahrzeug
- mit und ohne Pressrahmen

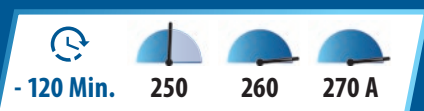

Traggelenk

- Ausbau und Einbau der Kugelgelenke direkt am Fahrzeug

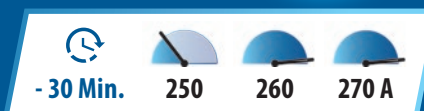

Radlager der 3. Generation

- Entfernen einer leicht feststehenden Radnaben-Lagereinheit
- Entfernen einer extrem feststehenden Radnaben-Lagereinheit bei Subaru, etc.

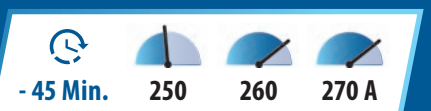

MONTAGEWAGEN MODULO

KL-4999-250

MONTAGEWAGEN „MODULO 250“

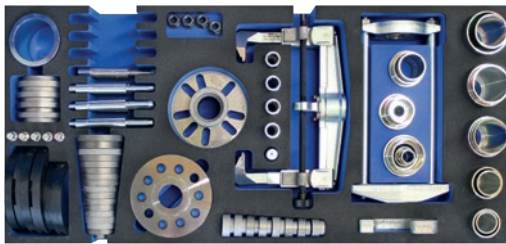
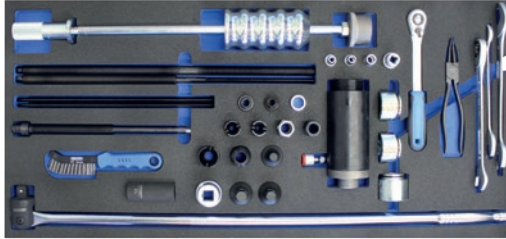

Universell einsetzbar für Radlager, Lenk- und Achssystem-Reparaturen von PKW und Transportern.

Der ideale mobile Arbeitsplatz für schnelle und organisierte Instandsetzungsarbeiten.

Inhalt / Anwendungsbereich:

- Diverse Antriebsteile zum Antrieb der Werkzeugsätze
- Aus- und Einpressen von Radlagern und Radnaben
- Aus- und Einpressen von Radnaben-/Lagereinheiten
- Abziehen von Querlenkern aus der Traggelenk-Klemmbohrung
- Auspressen von eingeklebten und festsitzenden Gelenkwellen
- Diverse hilfreiche Handwerkzeuge

Eignung: universell

€ 7.485,00 + MWST.

Code	Artikel-Nr.	Breite / Tiefe / Höhe	Traglast (statisch / dynamisch)	Farbe	Gewicht
3413349	KL-4999-250	1.200 / 635 / 985 mm	1.000 kg / 750 kg	Blau	215 kg
3532658	KL-4999-250/AT	1.200 / 635 / 985 mm	1.000 kg / 750 kg	Anthrazit	215 kg

MODULO auch in anthrazit erhältlich!



GRATIS Banner zu jedem KL-4999-260 oder -270 A. Bitte zusätzlich mit Art.-Nummer 3544230 bestellen

KL-4999-260

MONTAGEWAGEN „MODULO 260“



Universell einsetzbar für Radlager, Lenk- und Achssystem-Reparaturen von PKW und Transportern.

Der ideale mobile Arbeitsplatz für schnelle und organisierte Instandsetzungsarbeiten.

Inhalt / Anwendungsbereich:

- Diverse Antriebsteile zum Antrieb der Werkzeugsätze
- Aus- und Einpressen von Radnaben-/Lagereinheiten
- Abziehen von Querlenkern aus der Traggelenk-Klemmbohrung
- Aus- und Einpressen von Radlagern und Radnaben
- Auspressen von eingeklebten und festsitzenden Gelenkwellen
- Aus- und Einpressen von Trag-/Führungsgelenken, Silent- und Gelenklagern
- Abziehen von festsitzenden, geschraubten Radlagereinheiten
- Inklusive hilfreicher Handwerkzeuge

Eignung: universell

€ 10.844,50 + MWST.

Code	Artikel-Nr.	Breite / Tiefe / Höhe	Traglast (statisch / dynamisch)	Farbe	Gewicht
3423468	KL-4999-260	1.200 / 635 / 985 mm	1.000 kg / 750 kg	Blau	245 kg
3532666	KL-4999-260/AT	1.200 / 635 / 985 mm	1.000 kg / 750 kg	Anthrazit	245 kg

KL-0215-35 M25

HYDRAULIK-HANDPUMPE mit Manometer, 17 t

Passend für Hydraulik-Zylinder KL-0040-2500 und KL-0040-1700.

- Kann als Antrieb für einen Hydraulik-Zylinder verwendet werden
- Mit Tonnenskala für kontrolliertes Arbeiten



Code	Artikel-Nr.	Druck (max.)
2478641	KL-0215-35 M25	700 bar

KL-0215-36 M25

HYDRAULIKPUMPE, luftbetrieben, 17 t

- Kann als Antrieb für einen Hydraulik-Zylinder verwendet werden
- Zum Antrieb wird Pressluft verwendet
- Fußpedal mit 3 Einstellungen zum Pumpen, Halten und Entlasten
- Beide Hände sind frei zum Arbeiten



€ 812,00

Code	Artikel-Nr.	Druck (max.)	Betrieb
2478706	KL-0215-36 M25	700 bar	8 -

DER TRAPO MODULO

KL-4999-250

MONTAGEWAGEN „MODULO 250“

Siehe Seite 20



KL-4999-2504 EA

ERGÄNZUNGSSATZ TRAPO RADLAGER, MB/VW

Passend für Radlagereinheiten ohne Mittelbohrung an der Vorderachse sowie für konventionelle Radlager mit Radnabe an der Vorder- und Hinterachse von Mercedes und VW.
Passend für Traggelenke unten am Vorderachs-Querlenker von Mercedes und VW.

• Zusätzliche Antriebssteile erforderlich!
(enthalten in KL-4999-250)

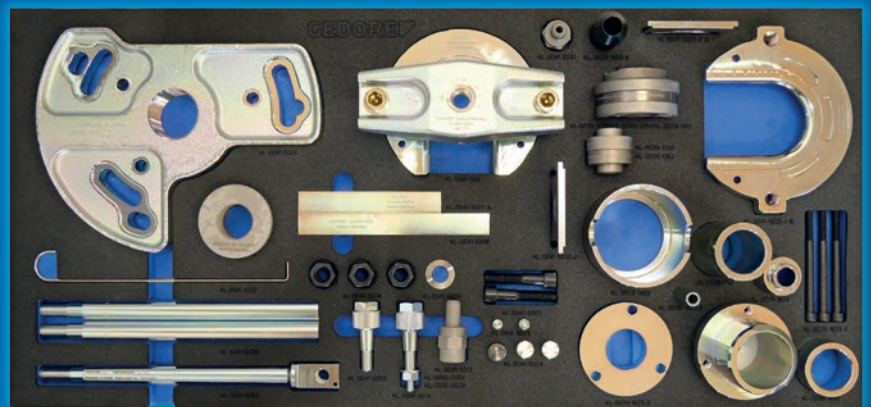

Eignung: **VW** **MERCEDES**

KL-4999-2504 EA

Code	Artikel-Nr.	Antriebsart	Aufbewahrung	Länge	Breite
3550222	KL-4999-2504 EA	hydraulisch	in Schaumstoffeinlage	995 mm	465 mm

€ 2.975,50 + MWST.



KL-4999-2505 E

ERGÄNZUNGSSATZ TRAPO RADLAGER/TRAGGELENKE

Passend für Radlagereinheiten und Radnaben mit oder ohne Mittelbohrung sowie für Kugelgelenkverbindungen an Lenk- und Achssystemen bei gängigen Transportern, z.B. von Citroën, Ford, Iveco, Mercedes-Benz, Nissan, Opel, Peugeot, Renault, Toyota und Volkswagen.

• Zusätzliche Antriebssteile erforderlich!
(enthalten in KL-4999-250)



KL-4999-2505 E

Eignung:

CITROEN **FIAT** **FORD** **IVECO** **MERCEDES** **VW** **NISSAN** **OPEL** **PEUGEOT** **RENAULT** **TOYOTA**

Code	Artikel-Nr.	Antriebsart	Aufbewahrung	Länge	Breite
3550230	KL-4999-2505 E	hydraulisch / mechanisch	in Schaumstoffeinlage	995 mm	465 mm

€ 3.339,50 + MWST.

KL-0041-521 K

RADLAGERWERKZEUG,
Mercedes Vito / Viano, Vorderachse

Made in Germany



Passend für die Vorderachse an Mercedes Vito / Viano / V-Klasse (W639, W447) mit Hinter-
radantrieb.

€ 2.050,00
+ MWST.

- Zum Aus- und Einbau der Radlagereinheit direkt am Fahrzeug
- Erforderlich an Radnaben ohne Mittelbohrung
- Keine Beschädigung des Lagers, da beim Einbau über den Lageraußenring gedrückt wird
- Kein Tausch des kompletten Achsschenkels
- Keine Achsvermessung erforderlich
- Zusätzliche Antriebsteile erforderlich!



Eignung:

MERCEDES



Code	Artikel-Nr.	Belastung (max.)	Antriebsart	Aufbewahrung	Länge	Breite	Höhe	Gewicht
3441350	KL-0041-521 K	17 t	hydraulisch	L-BOXX	442 mm	357 mm	151 mm	34 kg

KL-0041-522 K

RADLAGERWERKZEUG
Mercedes Vito / Viano, Vorderachse

Made in Germany



€ 1.023,00
+ MWST.

Passend für die Vorderachse an Mercedes Vito / Viano / V-Klasse (W639, W447) mit Front- sowie Allradantrieb.

- Zum Aus- und Einbau von Radlager und Radnabe direkt am Fahrzeug
- Nur für Radnaben mit Mittelbohrung
- Zusätzliche Antriebsteile erforderlich!

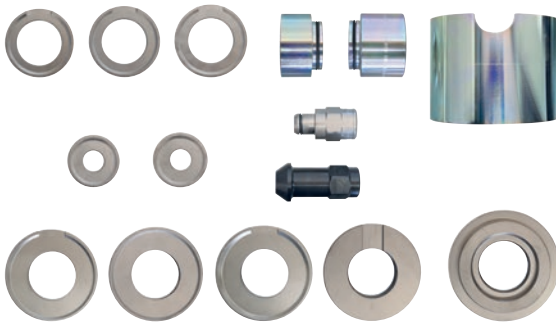

Eignung:

MERCEDES



Code	Artikel-Nr.	Belastung (max.)	Antriebsart	Aufbewahrung	Länge	Breite	Höhe	Gewicht
3441377	KL-0041-522 K	17 t	hydraulisch	L-BOXX	442 mm	357 mm	151 mm	10 kg

KL-0041-5040

ERGÄNZUNGSSATZ
Sprinter (906/907) / Crafter (2E/2F), Heckantrieb

Made in Germany



€ 458,00
+ MWST.

Passend für Radlagereinheiten ohne Mittelbohrung an der Vorderachse, z.B. bei Mercedes Sprinter (W906, W907) und VW Crafter (2E, 2F) mit Heckantrieb.

- Zum schnellen und fachgerechten Aus- und Einbau von Radlagereinheiten ohne Mittelbohrung
- Aus- und Einbau direkt am Fahrzeug
- Beschädigungsfreier Einbau über den Radlageraußenring
- Nur in Verbindung mit Radlagerwerkzeug-Satz KL-0041-521 K

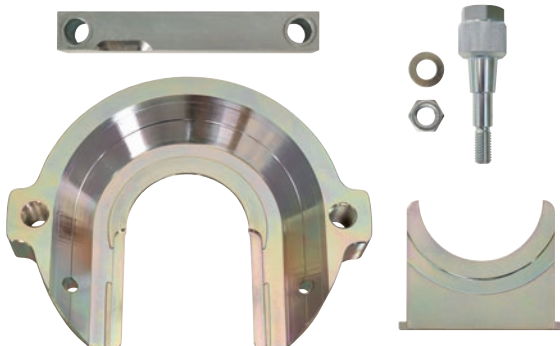

Eignung:

MERCEDES

VW

NEU

Code	Artikel-Nr.	für Außen-Ø (Lager)	Antriebsart	Gewicht
3544761	KL-0041-5040	96 mm	hydraulisch	3,8 kg

KL-0186-80 K

PNEUMATISCHER INJEKTORAUSZIEHER

im patentierten Schutzgehäuse



€ 649,00 + MWST.



Universell passend für BOSCH und DELPHI Diesel-Injektoren mit M17x1 Innengewinde sowie M14x1,5 Außengewinde, z.B. bei PSA, Fiat, Mercedes, VW-Audi, Renault, Nissan, Opel, Toyota, etc.
Für weitere Injektoren passend durch die Ergänzungssätze KL-0186-128x A bzw. KL-0186-9x.

- Zum schnellen, halbautomatischen Herausziehen von festsitzenden Injektoren
- Extrem hohe Schlagfrequenz zum Lösen von Verkokungen und Rostansätzen
- Kompakte Bauweise für beengte Platzverhältnisse
- Innenliegendes Schlaggewicht für hohe Sicherheit
- CE-zertifizierte Sicherheit: Keine offenliegenden, beweglichen Teile
- Sicherheitsabschaltung: Betriebsstopp durch Loslassen des Handschalters
- Durch Ergänzungssätze KL-0186-128x A bzw. KL-0186-9x passend für viele weitere Injektoren

Eignung: universell, insbesondere für:

MERCEDES **PSA** **FORD** **VW** **AUDI** **SEAT** **ŠKODA** **VOLVO** **MAZDA**

Code	Artikel-Nr.	für Injektoren von	für Innengewinde	für Außengewinde	für Motortyp	Aufnahmegewinde	Antriebsart	Aufbewahrung	Gewicht
3461602	KL-0186-80 K	Bosch / Delphi	M17x1	M14x1,5	Diesel	M16x1,5	pneumatisch	L-BOXX	6 kg

KL-0186-14 KB

INJEKTORNAUSZIEHER-SATZ, UNIVERSAL

Made in Germany



€ 788,00 + MWST.

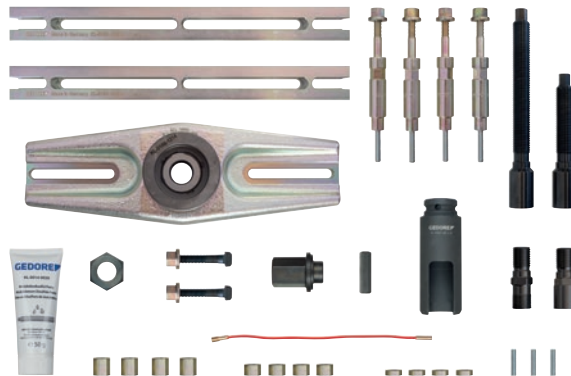

Universell passend für BOSCH und DELPHI Diesel-Injektoren mit M17x1 Innengewinde sowie M14x1,5 Außengewinde, z.B. bei PSA, Fiat, Mercedes, VW-Audi, Renault, Nissan, Opel, Toyota, etc.

- Zum schnellen und kraftvollen Herausziehen von stark festsitzenden Injektoren
- Kein Ausbau des Zylinderkopfes erforderlich
- Ergänzungssätze für weitere Motoren und Injektoren erhältlich
- Kann auch hydraulisch angetrieben werden (Zubehör erforderlich)



Eignung: universell, insbesondere für:

VW **AUDI** **FORD** **MAZDA** **MERCEDES** **PSA** **SEAT** **ŠKODA** **VOLVO**

Code	Artikel-Nr.	für Injektoren von	für Innengewinde	für Außengewinde	für Motortyp	Antriebsart	Aufbewahrung	Gewicht
3420124	KL-0186-14 KB	Bosch / Delphi	M17x1	M14x1,5	Diesel	mechanisch	im Koffer	10,4 kg

KL-0186-24

INJEKTORNAUSZIEHER

Mercedes OM642

Made in Germany



€ 266,50 + MWST.



Passend für Mercedes-Benz, Chrysler und Jeep mit 3.0 Liter 6-Zylinder Dieselmotoren der OM642 Baureihe.

- Zum Herausziehen von Injektoren direkt am Fahrzeug
- Gleichmäßige Kraftverteilung
- Ideal bei extrem festsitzenden Injektoren
- Ohne Ausbau des Zylinderkopfes
- Kompakte Bauweise für beengte Platzverhältnisse
- Kein Absenken des Motors notwendig
- Alternativlösung zum Mercedes-Benz OEM-Werkzeug: W355589016300 + W642589013300

Eignung: **CHRYSLER** **JEEP** **MERCEDES**

Code	Artikel-Nr.	für Außengewinde	für Motortyp	Antriebsart	Antrieb (6-kant)	Länge	Breite	Gewicht
3475581	KL-0186-24	M14x1,5	Diesel	mechanisch	24,0 mm	185 mm	90 mm	2 kg

KL-0132-56 KC

GLÜHKERZENWERKZEUGE-SATZ

Universal

€1.728,⁰⁰
+ MWST.

Universell passend für Dieselmotoren mit M8x1 und M10x1 Glühkerzengewinde.

- Fachgerechte Reparaturlösung bei abgerissenen Glühkerzen am Zylinderkopf
- Zum präzisen Ausbohren der Glühkerze
- Zum Herausziehen des Glühstiftes
- Zum Nachschneiden des Glühkerzen-Aufnahmegewindes
- Keine Demontage oder Austausch des Zylinderkopfes
- Schnelles und präzises Arbeiten

Eignung: universell, insbesondere für:

BMW **FIAT** **IVECO** **MERCEDES** **PSA**

Präzises Ausbohren
der Glühkerze



Schnelles und präzises Arbeiten

Keine Demontage oder
Austausch des Zylinderkopfes

Code	Artikel-Nr.	für Motortyp	für Gewinde	Aufbewahrung	Länge	Breite	Höhe	Gewicht
3451933	KL-0132-56 KC	Diesel	M8x1 M10x1	im Koffer	494 mm	402 mm	116 mm	5 kg

MIKRO-VIDEOSKOP / VIDEOSKOP

KL-0880-10 K

MIKRO-VIDEOSKOP, Ø 3,9 mm

Universell einsetzbar an PKW, Transportern, NKW, Bussen, Baumaschinen, Landmaschinen.

- Ermöglicht eine schnelle und einfache Inspektion von extrem schwer zugänglichen Bauteilen
- Zur professionellen Schadensanalyse an Motoren, Getrieben, Ansaugsystemen, etc.
- Staub- und wassergeschütztes Objektiv mit regulierbarer LED Beleuchtung
- ±180° Schwenkwinkel durch 2-Wege-Gelenk
- Live-Betrachtung über 5,0" HD Farbdisplay mit Zoom-, Dreh- und Spiegelfunktion
- Foto- und Videodokumentation mit Datum- und Zeitstempel
- inkl. 8 GB microSD Karte und leistungsstarkem 3,7 V Lithium-Polymer-Akku (5000 mAh)
- Verbindung mit Smartphone, Tablet und Laptop etc. möglich
- Direkte Wiedergabe von Fotos und Videos am Display

Merkmale:

- ±180° in 2 Richtungen
- 1 m Sondenlänge
- 5" Display
- 1280 x 720 Pixel Auflösung
- LEDs (6Stk. / 3 Stufen)
- Temperaturbereich -10 °C – +60 °C
- 5.000 mAh Lithium-Polymer-Akku

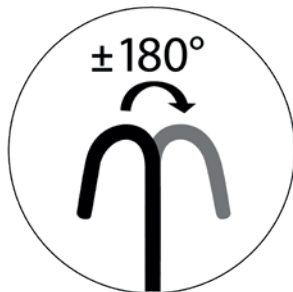

KL-8090-402

VIDEOSKOP "SPAR-DEAL"

€ 799,00 + MWST.

KL-0880-10 K - Mikro-Videoskop, Ø 3,9 mm
siehe links.

KL-0870-10 K - Videoskop mit Reinigungsfunktion

- Ermöglicht das Lokalisieren und zielsichere Entfernen von Verunreinigungen
- Vielseitig anwendbar am Fahrzeug
- Die quer angebrachte Kamera mit LED-Beleuchtung und Reinigungsdüse erreicht auch schwer zugänglichen Stellen, z.B. den Verdampfer der Klimaanlage
- Schlanke Kameraeinheit Ø 15 x 23 mm mit kraftvoller Reinigungsdüse
- Staub- und wassergeschütztes Objektiv mit regulierbarer LED Beleuchtung
- Für Standard-Druckluftanschluss mit 6 - 8 bar
- Behälter 250 ml für Reinigungsflüssigkeiten
- Live-Betrachtung über 3,5" Farbdisplay mit Zoom-, Dreh- und Spiegelfunktion
- Foto- und Videodokumentation mit Datum-/Zeitstempel
- inkl. 8 GB microSD Karte und leistungsstarkem 3,7 V Lithium-Polymer-Akku (1650 mAh)
- Direkte Wiedergabe von Fotos und Videos am Display

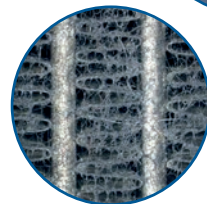
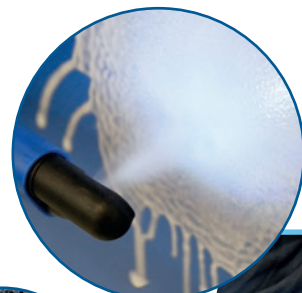

vorher

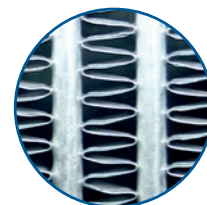

nachher



€ 741,00 + MWST.



Code	Artikel-Nr.	Schwenkwinkel	Kabel-Ø (max.)	Länge (Kabel)	Akku	Temperaturbereich
3444910	KL-0880-10 K	+/- 180°	3,9 mm	1 m	5.000 mAh	-10 °C – +60 °C

Code	Artikel-Nr.	Auflösung	Schwenkwinkel
3469913	KL-8090-402	1280x720 / 720x625	+/- 180°

Preisvorteil
200,- €



KL-0880-11 K

360° MIKRO-VIDEOSKOP, Ø 3,9 mm mit 4-Wege-Gelenk

Universell einsetzbar an PKW, Transportern, NKW, Bussen, Baumaschinen, Landmaschinen.

- Ermöglicht eine schnelle und einfache Inspektion von extrem schwer zugänglichen Bauteilen
- Zur professionellen Schadensanalyse an Motoren, Getrieben, Ansaugsystemen, etc.
- Staub- und wassergeschütztes Objektiv mit regulierbarer LED Beleuchtung
- ±180° und 360° Rundherum-Schwenkwinkel durch 4-Wege-Gelenk
- Live-Betrachtung über 5,0" HD Farbdisplay mit Zoom-, Dreh- und Spiegelfunktion
- Foto- und Videodokumentation mit Datum- und Zeitstempel
- inkl. 32 GB microSD Karte und leistungsstarkem 3,7 V Lithium-Polymer-Akku
- Direkte Wiedergabe von Fotos und Videos am Display



Merkmale:

- ±180° in alle Richtungen (360°)
- 1,2 m Sondenlänge
- 5" Display
- 1280 x 720 Pixel Auflösung
- LEDs (6Stk. / 5 Stufen)
- Temperaturbereich -10 °C – +60 °C
- 6.000 mAh Lithium-Polymer-Akku
- Ergonomischer Handgriff
- Einfache Handhabung durch Joystick und Fotoauslösung durch „Pistolenauslöser“
- Kameraobjektiv nach IP67 staub- und wassergeschützt
- Aufbewahrung im montierten Zustand (Handgriff und Display)



€ 1.280,00 + MWST.

Blickwinkel	Blickwinkel	Kabel-Ø (max.)	Aufbewahrung
30°	90°	3,9 / 23 mm	Hartschalen Tasche

Code	Artikel-Nr.	Schwenkwinkel	Kabel-Ø (max.)	Länge (Kabel)	Akku	Temperaturbereich
3517381	KL-0880-11 K	+/- 180° (4-Wege)	3,9 mm	1,20 m	6.000 mAh	-10 °C – +60 °C

KL-0840-100 K

DIGITALER BATTERIETESTER

€ 318,00 + MWST.



Universell einsetzbar bei Fahrzeugen mit 6/12/24 Volt BLEI-, GEL-, AGM-, EFB- sowie LITHIUM-Batterien.

- Zum fachgerechten Prüfen und Protokollieren des Zustandes von Batterie, Generator und Anlasser
- Unterstützt 9 Batteriestandards nach Norm EN, DIN, IEC, SAE, CA, CCA, BCI, MCA und JIS
- Prüfung der Batterie im ein- oder ausgebauten Zustand
- Prüfprotokollausgabe über Thermodrucker
- Echtzeitüberwachung im Fahrzeug durch 2,50 m lange Messleitung
- Einfache, menügeführte Bedienung in 13 Sprachen
- Vollisolierte Krokodilklemmen und eingebauter Verpolungsschutz

Eignung: universell

Code	Artikel-Nr.	Spannungsbereich	Nennkapazität (min.-max.)	für Batterietyp	Display	Betriebstemperatur	Akkukapazität	Gewicht
3477185	KL-0840-100 K	6V / 12V / 24V	1 Ah - 260 Ah	AGM-Batterie, AGM-Spiralzellen-Batterie, Blei-Säure-Batterie EFB-Batterie, GEL-Batterie, Lithium-Batterie	3,2"	0 - 50 °C	2.000 mAh	2,3 kg

KL-0860-100

BREMSEFLÜSSIGKEITSTESTER



€ 48,50 + MWST.



Universell verwendbar für herkömmliche DOT 3, DOT 4 und DOT 5.1 Bremsflüssigkeiten auf Glykolbasis.

- Zur fachgerechten Überprüfung des Wassergehalts in der Bremsflüssigkeit
- Schnelle und präzise Messung des Wassergehaltes in %
- Hoher Messbereich von 0,1 bis 6,0 %
- Einfache Handhabung
- 2" LCD Display mit Hintergrundbeleuchtung
- Optische und akustische Alarmfunktion
- Messsonde nach IP67 staub- und wassergeschützt
- Stromversorgung mit 9 V Block-Batterie (nicht im Lieferumfang enthalten!)

Eignung: universell

Code	Artikel-Nr.	Messbereich (min.)	Messbereich (max.)	Display	Länge (Kabel)	Leitungs-Ø	Temperaturbereich	Länge	Gewicht
3467058	KL-0860-100	0.1 %	6 %	2,0"	270 mm	5,9 mm	-10 °C - +50 °C	450 mm	120 g

KL-0880-20

INFRAROT-THERMOMETER



€ 42,50 + MWST.



Universell verwendbar z.B. im Industrie-, Bau- und KFZ-Bereich.

- Zur schnellen, berührungslosen Temperaturmessung
- Auch für schwer zugängliche Gegenstände und Flüssigkeiten
- Robustes Infrarot-Thermometer in Industriequalität
- Hoher Temperaturmessbereich von -50 bis +550 °C
- Sehr hohe Messgenauigkeit durch einstellbare Emissionsgraderfassung
- Rote 12-Punkt-Laserzielerfassung (abschaltbar)
- Beleuchtetes 1,5" LCD Farbdisplay
- Messwerte-Haltefunktion mit Min/Max-Erfassung
- Einstellbare LED-Warnleuchte bei Temperaturgrenzwert Unter-/Überschreitung

Eignung: universell

Code	Artikel-Nr.	Messbereich (min.-max.)	Messtoleranz	Messdauer	Display	Laserfarbe	Einstellbarer Emissionsgrad	Batterietyp	Anzahl Batterien	Automatische Abschaltung	Gewicht
3475840	KL-0880-20	-50 °C - +550 °C	1,5 %	0,5 Sek.	1,5"	Rot	0,1 bis 1,0	AAA	2	30 Sek.	100 g

3549 / 3550 UK

DREHMOMENTSCHLÜSSEL TORCOFLEX UK

Made in Germany



ab €110,08 + MWST.



- Verstellbarer, auslösender und robuster Rohrdrehmomentschlüssel mit integrierter Hebel-Umschaltknarre
- Klassifiziert nach DIN EN 6789:2017 Typ II Klasse A
- inkl. Prüfzertifikat nach DIN EN ISO 6789-2:2017
- Für den kontrollierten Rechtsanzug

Code	Artikel-Nr.	Antrieb (4-kant)	Drehmomentbereich (min./max.)	Nonius	Präzision	Rückschwenkwinkel	Anzugsrichtung	Länge	Gewicht	Preis
2958007	3549-00 UK	1/4"	1 Nm - 5 Nm	0,025 Nm	+/- 6 %	15 °	Rechts	225 mm	0,61 kg	€ 110,08
2958015	3549-02 UK	1/4"	5 Nm - 25 Nm	0,1 Nm	+/- 3 %	15 °	Rechts	285 mm	0,67 kg	€ 118,66
2958023	3549-05 UK	3/8"	10 Nm - 50 Nm	0,25 Nm	+/- 3 %	11,25 °	Rechts	350 mm	0,825 kg	€ 118,66
2958031	3550-10 UK	1/2"	20 Nm - 100 Nm	0,5 Nm	+/- 3 %	7,5 °	Rechts	410 mm	1,3 kg	€ 123,78
2958058	3550-20 UK	1/2"	40 Nm - 200 Nm	1 Nm	+/- 3 %	7,5 °	Rechts	500 mm	1,52 kg	€ 127,14

3550-UK-LS4

DREHMOMENTSCHLÜSSEL TORCOFLEX UK Set 1/2" 40-200 Nm

Made in Germany



€161,26 + MWST.



Anwendungsvideo

- Steckschlüsseinsätze für die maschinenbetätigte Demontage von Radschrauben/-muttern
- Anzugsbereich 40-200 Nm mit Prüfzertifikat
- Bessere Ablesbarkeit der Einstellung durch Lupeneffekt
- Umschaltknarre mit Rechts- und Linkslauf
- Auslösegenauigkeit von +/- 4% Toleranz vom eingestellten Skalenwert
- Steckschlüsseinsätze mit Kunststoffhülsen für beschädigungsfreies Arbeiten
- In den SW 17, 19 und 21 mit Farbcodierung



Bessere Lesbarkeit durch Lupeneffekt



Code	Artikel-Nr.	Antrieb (4-kant)	Drehmoment (min.)	Drehmoment (max.)	Nonius	Präzision	Anzugsrichtung	Länge	Breite	Höhe	Gewicht
3107027	3550-UK-LS4	1/2"	40 Nm	200 Nm	1 Nm	+/- 3 %	Rechts	499 mm	44 mm	44 mm	2,36 kg

KL-4007-411

GELENKGRIF, 3/4", 980 MM



3/4"

€114,50 + MWST.



Universell einsetzbar.

- Für extrem festsitzende Verschraubungen
- Extra lange Ausführung
- mit 180° Gelenk

Eignung: universell

Code	Artikel-Nr.	Abtrieb (4-kant)	Profil	Schwenkwinkel	Belastung (max.)	Ausführung	Länge	Gewicht
2941554	KL-4007-411	3/4"	4-kant	180°	1.050 Nm	extra lang	980 mm	3,5 kg

KL-4007-328

VERLÄNGERUNGSSET, 1/2", extra lang

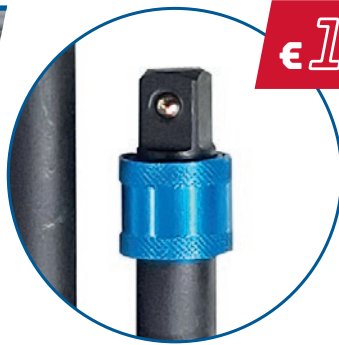

€132,00 + MWST.

NEU

1/2" 1/2"

Universell einsetzbar.

- 3-teiliges Verlängerungsset für 1/2" Antrieb
- Extra lange Ausführung in 455 / 610 / 910 mm
- Federgelagerte Kugelarretierung mit Lock-Funktion
- Ideal z.B. für Getriebe, Antriebs- und Kardanwellen-Verschraubungen
- Hohe Biegefestigkeit für harte Dauerbeanspruchungen

Inhalt:

- 1x 1/2"-Verlängerung 455 mm
- 1x 1/2"-Verlängerung 610 mm
- 1x 1/2"-Verlängerung 910 mm



Code	Artikel-Nr.	Abtrieb (4-kant)	Antrieb (4-kant)	Inhalt	Gewicht
3529908	KL-4007-328	1/2"	1/2"	3	3,5 kg

671 M-003

BIT-KNARREN-SET MULTIFUNKTION

1/4" 6.3

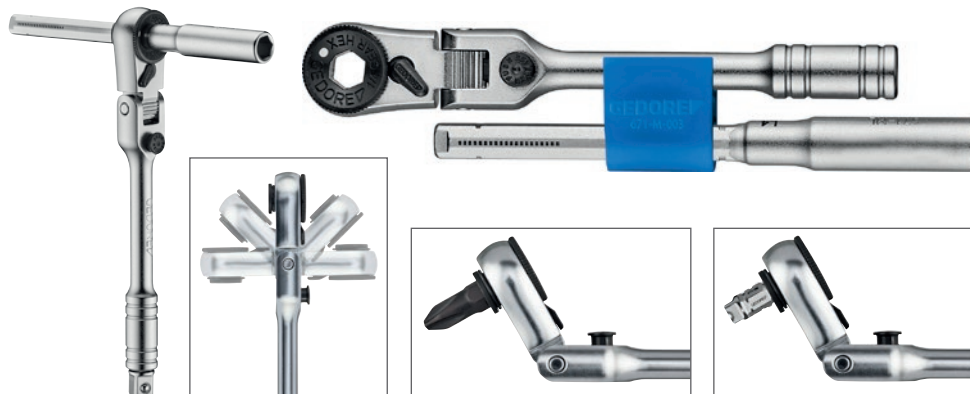

- 5 in 1: Bit-Knarre, 1/4" Vierkant-Knarre, T-Griff, Schwenkkopf, Verlängerung
- Kompakte, flexible Bit-Knarre mit 180° Schwenkkopf
- Verlängerung am Griffende macht tiefe Bauräume leicht erreichbar
- Per Druckknopf sehr schnell und präzise verstellbar
- Hohes Drehmoment: Knarre max. 65 Nm; 1/4" Griffende max. 50 Nm

NEU
€29,37 + MWST.

Code	Artikel-Nr.	Antrieb (6-kant)	Inhalt	Gewicht
3543870	671 M-003	1/4"	3	100 g

R47112002

BITHALTER-SATZ

mit Schnelldrehhülse, 2-teilig, Länge 200 mm

GEDORE red



- 2-teiliges Set: Enthält zwei magnetische Bithalter in 200 mm Länge
- Passend für 1/4" Bits sowie Steckschlüsseleinsätze in 3/8" und 1/2"
- Schnelldrehhülse: Ermöglicht schnelle manuelle Drehbewegung ohne Werkzeugwechsel
- Robuste Ausführung: Hochwertige Materialien für langlebigen und zuverlässigen Einsatz



NEU
€19,33 + MWST.

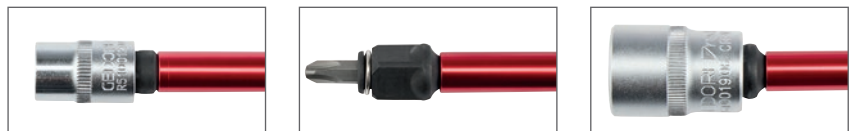

Code	Artikel-Nr.	Länge	Breite	Höhe	Inhalt	Gewicht
3301915	R47112002	217 mm	50 mm	22 mm	2	230 g

R99200001

MAGNETHEBER

mit Kralle und LED Beleuchtung

GEDORE red



- 4-fach-Krallengreifer: Ermöglicht das sichere Greifen und Halten von kleinen Objekten in schwer zugänglichen Bereichen
- Integrierte LED-Beleuchtung
- Biegsames Design für enge oder verwinkelte Räume
- Magnetische Spitze zum Aufnehmen von metallischen Kleinteilen
- Ergonomischer Griff

Code	Artikel-Nr.	Länge	Breite	Höhe	Gewicht
3301927	R99200001	720 mm	26 mm	26 mm	134 g

R38002002

2IN1 STUBBY SCHRAUBENDREHER

- 2-in-1 Funktion: 1 Stubby-Bithalter & 1 Doppel-Bit (SL 6 & PH 2)
- Kompakte Form für enge Bauräume
- Kugelarretierung für sicheren Halt des Bits
- Ergonomischer 2-Komponenten-Griff

GEDORE red



NEU
€5,04 + MWST.

Code	Artikel-Nr.	Länge	Breite	Höhe	Gewicht
3301917	R38002002	93 mm	35 mm	35 mm	56 g

KL-4080-100

STECKSCHLÜSSEL EINSÄTZE

magnetisch, SW10-19

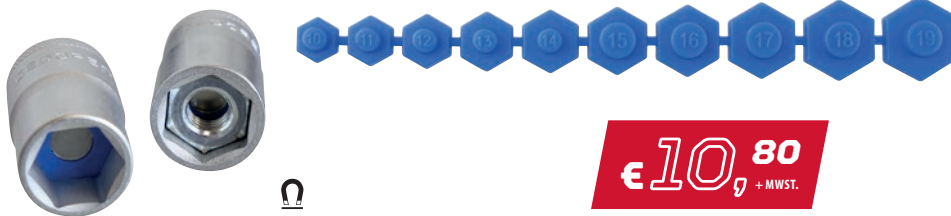

€10,80 + MWST.

Universell einsetzbar bei Reparaturarbeiten im Werkstattalltag.

- Zum Einlegen in herkömmliche Steckschlüsseleinsätze
- Zum sicheren Halten von Schrauben und Muttern
- Mit hoher Haltkraft
- Für Steckschlüsseleinsätze mit Sechskant und Doppelsechskant
- Für Schlüsselweiten von 10 bis 19 mm

Code	Artikel-Nr.	für Profil	Inhalt	Gewicht
3468941	KL-4080-100	6-kant / 12-kant	10	35 g

KL-4007-500

SCHLÜSSELVERLÄNGERUNG

universell, 380 mm



Universell passend für Handwerkzeuge.

- Zum einfachen Verlängern von Schraubenschlüsseln und Winkelschraubendrehern
- Auch für schwer zugängliche Schraubverbindungen



€56,90 + MWST.

Code	Artikel-Nr.	Länge	Gewicht
3406504	KL-4007-500	380 mm	650 g

KL-4443-30

DOPPEL-GELENK-RINGRATSCHENSCHLÜSSELSATZ



€109,00
+ MWST.



Universell passend für Schrauben mit E-Profil (Außen TX).

- Zum Lösen und Festziehen von schwer zugänglichen Schrauben
- Robust gefertigt mit beidseitigen Gelenkköpfen
- Geringer Rückschwenkwinkel dank Feinverzahnung

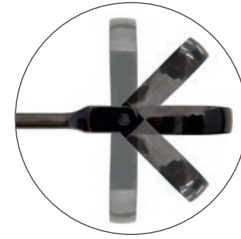

Code	Artikel-Nr.	Ring-Profil	Schlüsselweite	Ausführung	Schwenkwinkel	Aufbewahrung	Inhalt
3438147	KL-4443-30	Innen-TX	E6/8, E10/12, E14/18, E20/24	mit Gelenk	180°	Kunststoffhalter	4

KL-4077-10 K

GELENK-RINGSCHLÜSSELSATZ

offen, 150 mm



€131,00
+ MWST.



Universell passend für schwer zugängliche Leitungsver-schraubungen am Fahrzeug, wie z.B. an Kraftstoffsystemen, Bremsanlagen, hydraulischen Lenk-systemen, Abgaseinrichtungen und vielem mehr.

- Zum einfachen Lösen und Festdrehen von Leitungsver-schraubungen
- Extra lange, offene Schlüsselausführung mit Schwenkkopf

Inhalt:

Schlüsselweiten: 12, 13, 14, 17, 19, 22 mm

Code	Artikel-Nr.	Profil	Antrieb (4-kant)	Länge (Nuss)	Ausführung	Schwenkwinkel	Aufbewahrung	Inhalt	Gewicht
3459993	KL-4077-10 K	12-kant	3/8"	150 mm	offen mit Gelenk	+/- 90°	im Koffer	6	1,6 kg

KL-4015-400

STECKSCHLÜSSELADAPTER-SATZ

für Gewindebohrer

Made in Germany

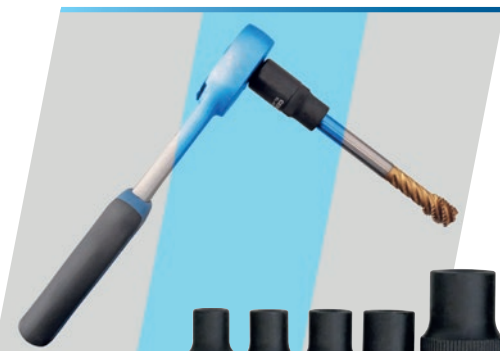

€54,00
+ MWST.

Eignung: universell



Passend für herkömmliche Gewindebohrer mit einer 4-kant Aufnahme von 2,8 bis 8,4 mm.

- Zum Antreiben von Gewindebohrern mit einer 1/4" oder 3/8" Umschaltknarre
- Ideal an besonders schwer zugänglichen Stellen
- Für Gewindebohrer von M1 bis M12 sowie 1/16" bis 1/2"
- Zusätzlicher Einsatz von Verlängerungen und Gelenkstücken möglich
- Mit Magnet

Inhalt:

1x Größe 1, Aufnahme 2,8 mm, Antrieb 1/4", Länge 30 mm
 1x Größe 2, Aufnahme 3,4 mm, Antrieb 1/4", Länge 30 mm
 1x Größe 3, Aufnahme 4,0 mm, Antrieb 1/4", Länge 30 mm
 1x Größe 4, Aufnahme 4,6 mm, Antrieb 1/4", Länge 30 mm
 1x Größe 5, Aufnahme 6,4 mm, Antrieb 3/8", Länge 40 mm
 1x Größe 6, Aufnahme 7,0 mm, Antrieb 3/8", Länge 40 mm
 1x Größe 7, Aufnahme 7,3 mm, Antrieb 3/8", Länge 40 mm
 1x Größe 8, Aufnahme 8,4 mm, Antrieb 3/8", Länge 40 mm

Code	Artikel-Nr.	Profil	Antrieb (4-kant) (1)	Antrieb (4-kant) (2)	Aufbewahrung	Inhalt	Gewicht
3459489	KL-4015-400	4-kant	1/4"	3/8"	Steckleiste	8	300 g

2005-TS-308

WERKZEUGWAGEN

mit 308-teilig Werkzeugsortiment



€ 3.129,41 + MWST.



Für Industrie, Handwerk und Automotive.

- Werkzeuge in metrischen Abmessungen
- 5 vollbestückte Schubladen
- Vollständigkeitsprüfung durch 2-farbige Schaumstoffeinlagen
- 2 leere, große Schubladen ganz unten
- Breite Schubladen mit Vollauszug
- Sicherheitsverriegelung je Schublade



Code	Artikel-Nr.	Anzahl Schubladen	Material	Länge	Breite	Höhe	Aufbewahrung	Inhalt	Gewicht
2980304	2005-TS-308	7	Stahlblech	865 mm	605 mm	1.020 mm	Werkzeugwagen	308	175,8 kg

KL-4998-400

WERKZEUGWAGEN MIT PKW SORTIMENT

Made in Germany

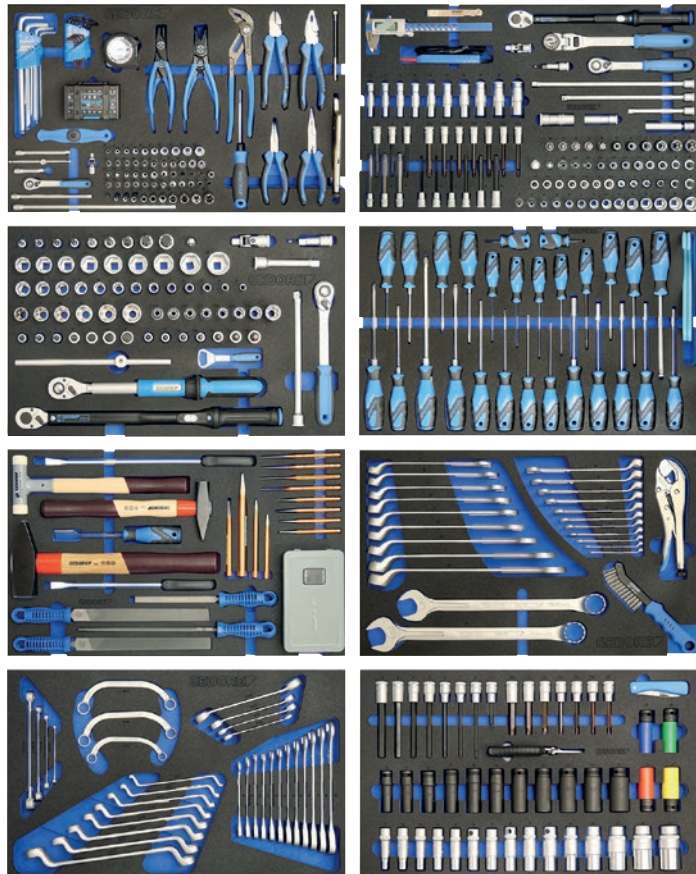

Universell einsetzbar bei Instandsetzungs- und Reparaturarbeiten an PKW und Transportern.

- Sehr umfangreiches und äusserst robustes Handwerkzeug-Sortiment
- Idealer mobiler Arbeitsplatz
- Metrische Ausführung
- 8 vollbestückte Schubladen
- Eine leere, große Schublade ganz unten
- Breite Schubladen mit Vollauszug
- Sicherheitsverriegelung je Schublade

€ 6.195,00 + MWST.

Eignung: universell

1/4" 3/8" 1/2"



Code	Artikel-Nr.	Länge	Breite	Höhe	Tragkraft (statisch/dynamisch)	Schubladentyp	Anzahl Schubladen	Tragkraft, Schublade	Farbe	Inhalt	Gewicht
3421147	KL-4998-400	865 mm	605 mm	1.020 mm	1000/750 kg	Vollauszug	9	40 kg	Blau	466	110 kg

KL-4911-102

MAGNETISCHER DOSENHALTER

Universell einsetzbar an PKW, NKW und Transportern.

- Zur einfachen Ablage von Spraydosen
- Einfache Befestigung an einer magnetischen Oberfläche

€ 5,50
+ MWST.



Code	Artikel-Nr.	Länge	Breite	Höhe	für Ø (max.)	Magnethebekraft	Farbe	Gewicht
3457125	KL-4911-102	160 mm	90 mm	120 mm	70 mm	3.000 g	Blau	290 g

KL-4911-103

MAGNETSCHALE



Universell einsetzbar an PKW, NKW und Transportern.

- Zur sicheren Aufbewahrung von Schrauben und Kleinteilen
- Einfache Befestigung an einer magnetischen Oberfläche
- Senkrechte oder waagerechte Anbringung aufgrund der Formgebung möglich

€ 9,50
+ MWST.



Code	Artikel-Nr.	Außen-Ø	Magnethebekraft	Farbe	Gewicht
3457133	KL-4911-103	150 mm	2.500 g	Blau	400 g

R19002676

BEFESTIGUNGSCLIP-SET mit Demontagehebel, 676-teilig

GEDORE red



€ 25,00
+ MWST.



Universell passend für PKW, NKW und Transporter.

- Für Reparaturen an Türverkleidungen, Zierleisten, Kofferraumabdeckungen, Stoßfängern, etc.
- Mit großer Auswahl an gängigen Befestigungsclips und Spreiznieten
- Inkl. selbstklebenden Schaumstoffpads zur Geräuschdämpfung, Clips mit Kabelbindern und Demontagehebel

Eignung: universell



Code	Artikel-Nr.	Inhalt	Gewicht
3300220	R19002676	646	950 g

GEDORE  red

MOTORENWERKZEUGE



- Zum präzisen Positionieren der Nockenwellen
- Zum Arretieren von Schwungrad und Zahnriemenrad
- Zum fachgerechten Einstellen der Steuerzeiten
- Mit hochsensiblen Winkelmesser für die Nockenwellen-Positionierung
- Keine OBD-Interaktionen oder aufwendige Diagnosetechnik notwendig

R15003003

ARRETIERWERKZEUG-SATZ

VW-Audi (1.0 / 1.2 / 1.4 / 1.5 TSI/TFSI)

GEDORE red



€ 339,00 + MWST.

Passend für VW, Audi, Seat, Cupra und Škoda mit 1.0 / 1.2 / 1.4 / 1.5 (TSI, TFSI) 3- und 4-Zylinder Benzinmotoren der EA211-Baureihe.

- Zum präzisen Positionieren der Nockenwellen
- Zum Arretieren von Schwungrad und Zahnriemenrad
- Zum fachgerechten Einstellen der Steuerzeiten
- Mit hochsensiblen Winkelmessern für die Nockenwellen-Positionierung
- Keine OBD-Interaktionen oder aufwendige Diagnosetechnik notwendig
- Kostengünstige und praxiserprobte Alternativlösung zum OEM-Werkzeug VAS 611 007
- Ähnlich zu verwenden wie OEM-Nr. T10340, T10499, T10504/1

Zubehör:

€ 51,50 + MWST.

KL-0284-172

Adapterschlüssel SW13, 3/8"



Code	Artikel-Nr.	für Motorentyp	Aufbewahrung	Länge	Breite	Höhe	Gewicht
3301780	R15003003	Benzin	im Koffer	470 mm	330 mm	100 mm	6,1 kg

R15003013

GEGENHALTESCHLÜSSEL NOCKENWELLE

VAG

GEDORE red

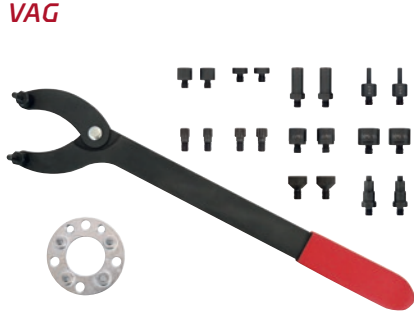

€ 139,00 + MWST.

Universell passend für Zahnriemen- und Steuerkettenräder sowie Riemenscheiben.

- Zum Gegenhalten von Zahnriemen- und Steuerkettenrädern
- Zum fachgerechten Lösen und Anziehen
- Inklusive 11 verschiedener Bolzen- / Adapterpaaren sowie Adapter für EA211 Nockenwellenversteller
- Ähnlich zu verwenden wie VW OEM-Werkzeuge T10172, T10172A, T10172/1, T10172/2, T10172/4, T10172/5, T10172/6, T10172/7, T10172/8, T10172/9, T10172/10, T10172/11, T10554

Eignung: universell, insbesondere für:



Code	Artikel-Nr.	Länge	Ausführung	für Motorentyp	Gewicht
3301947	R15003013	470 mm	verstellbar	Benzin / Diesel / Hybrid	3,7 kg

R15003026

GEGENHALTSCHLÜSSEL NOCKENWELLE

VAG

GEDORE red

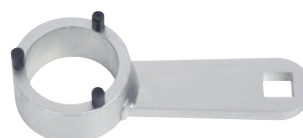

€ 29,00 + MWST.

Passend für VW-Audi 1.6 / 2.0 TDI 4-Zylinder Dieselmotoren.

- Zum Gegenhalten der Nockenwelle
- Zum Lösen/Anziehen der Nockenwellenzentralschraube

Eignung: VW AUDI SEAT ŠKODA

Code	Artikel-Nr.	Länge	Zapfen-Ø	Zapfenhöhe	für Motorentyp	Gewicht
3301960	R15003026	135 mm	5,8 mm	10,0 mm	Diesel	300 g

R15003005

ARRETIERWERKZEUG-SATZ

PSA/Stellantis (1.0 / 1.2, 3-Zyl.)

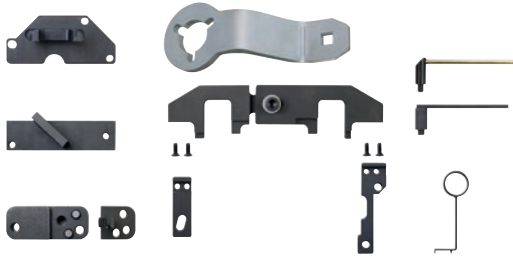
GEDORE 
€ 225,00
+ MWST.

Zubehör:

KL-1380-7533

Dichtring Montagewerkzeug, Kurbelwelle

€ 69,50
+ MWST.

Passend für Citroën, Peugeot, Fiat und Opel mit 1.0 / 1.2 (VTi, e-VTi, THP, PureTech) 3-Zylinder Benzinmotoren der EB-Baureihe (PSA/Stellantis) mit innenliegendem Zahnriemen im Ölbad.

- Zum Arretieren von Ein- und Auslass-Nockenwelle, Schwungrad und Zahnriemen-Spannvorrichtung
- Zum fachgerechten Einstellen der Steuerzeiten
- Inklusive Prüflinse zur Kontrolle der Zahnriemenbreite auf mögliche Aufquellungen
- Ähnlich zu verwenden wie OEM-Nr. 0109-2A, 0109-2B, 0109-2C, 0109-2D, 0109-2E, 0109-2E1, 0109-2E2, 0109-6, 0188-Q1, 0197-N, EN-52127-2

 Eignung: **CITROEN** **FIAT** **PEUGEOT**
PSA **OPEL** **TOYOTA**

Code	Artikel-Nr.	für Motorentyp	Aufbewahrung	Länge	Breite	Höhe	Gewicht
3301782	R15003005	Benzin	im Koffer	470 mm	330 mm	100 mm	4,6 kg

R15003010

ARRETIERWERKZEUG-SATZ

Ford 2.0 EcoBlue

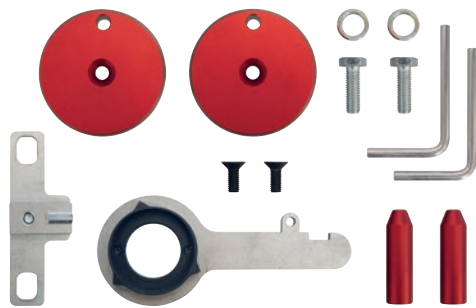
GEDORE 
€ 189,00
+ MWST.

Passend für Ford 2.0 EcoBlue 4-Zylinder Common-Rail-Dieselmotoren.

- Zum Arretieren von Ein- und Auslass-Nockenwelle, Schwungrad, Zahnriemen-Spannvorrichtung und Kurbelwelle
- Zum fachgerechten Einstellen der Steuerzeiten
- Inklusive Zahnriemen-Montagehilfe
- Ähnlich zu verwenden wie OEM-Nr. 303-1637, 303-1650, 303-1643

Eignung: **FORD**

Code	Artikel-Nr.	für Motorentyp	Aufbewahrung	Länge	Breite	Höhe	Gewicht
3301944	R15003010	Diesel	im Koffer	470 mm	330 mm	100 mm	2,5 kg

R15003011

MONTAGEWERKZEUG-SATZ

Einspritzpumpe, Ford 2.0 EcoBlue

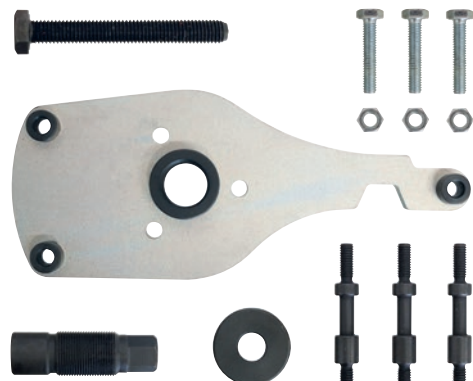
GEDORE 

Passend für Ford 2.0 EcoBlue 4-Zylinder Common-Rail-Dieselmotoren.

- Zur De-/ Montage der Einspritzpumpe
- Keine Demontage des Zahnriemens notwendig
- Ähnlich zu verwenden wie OEM-Nr. 303-1635

Eignung: **FORD**
€ 125,00
+ MWST.

Code	Artikel-Nr.	für Motorentyp	Aufbewahrung	Länge	Breite	Höhe	Gewicht
3301945	R15003011	Diesel	im Koffer	290 mm	210 mm	70 mm	1,6 kg

R15003017

ARRETIERWERKZEUG-SATZ

BMW N13 / N18

GEDORE 

Passend für BMW/Mini 1.6 4-Zylinder Benzinmotoren.

- Zum Arretieren der Nockenwellen und des Schwungrads
- Zum Vorspannen des Steuerkettenspanners
- Zum fachgerechten Einstellen der Steuerzeiten

Eignung: **BMW** **MINI**

€ 85,00 + MWST.

Code	Artikel-Nr.	für Motorentyp	Aufbewahrung	Länge	Breite	Höhe	Gewicht
3301951	R15003017	Benzin	im Koffer	290 mm	220 mm	70 mm	2 kg

R15003018

ARRETIERWERKZEUG-SATZ

Mercedes-Benz M133/M270/M274

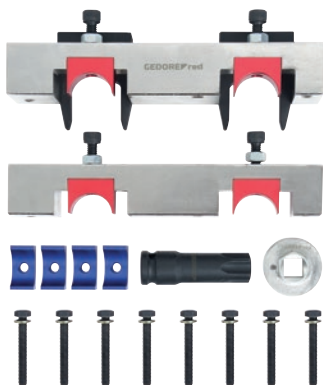
GEDORE 

Passend für Mercedes-Benz 1.6 / 2.0 4-Zylinder Benzinmotoren.

- Zum Arretieren der Nockenwellen (mit und ohne CAMTRONIC)
- Inkl. Steckschlüsseinsatz zum Drehen der Nockenwellen
- Zum fachgerechten Einstellen der Steuerzeiten

Eignung: **INFINITI** **MERCEDES**

€ 199,00 + MWST.

Code	Artikel-Nr.	für Motorentyp	Aufbewahrung	Länge	Breite	Höhe	Gewicht
3301952	R15003018	Benzin, Gas/LPG, Hybrid	im Koffer	304 mm	222 mm	80 mm	4,2 kg

R15003019

STUERKETTEN-NIETWERKZEUG

Mercedes-Benz (3mm/4mm)

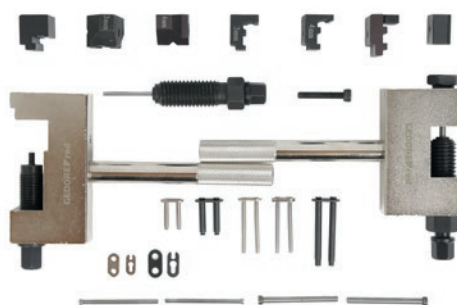
GEDORE 

Universell passend für Mercedes Simplex- und Duplex-Steuerketten an Benzin- und Dieselmotoren.

- Zum Trennen und Vernieten von Steuerketten
- Zum fachgerechten Steuerkettenwechsel

Eignung: **MERCEDES**

€ 159,00 + MWST.

Code	Artikel-Nr.	für Motorentyp	Aufbewahrung	Länge	Breite	Höhe	Gewicht
3301953	R15003019	Benzin, Diesel, Gas/LPG, Hybrid	im Koffer	304 mm	222 mm	80 mm	3 kg

R15003002

PNEUMATISCHER INJEKTORAUSZIEHER

GEDORE **red**



Universell passend für Diesel-Injektoren von Bosch, Delphi, Denso, Siemens-VDO, Continental, Lucas, Magneti Marelli, etc.

- Zum einfachen Ausbau festsitzender Diesel-Injektoren
- Hochfrequenter Schlagmechanismus löst effektiv Verkorkungen und Rostansätze
- Kompakte Bauweise für beengte Platzverhältnisse
- Integrierter Absperrhahn zur gezielten Regelung der Luftzufuhr
- Umfangreiche Auswahl an Adaptern für Injektoren mit Außen- oder Innengewinde
- Zughaken-Adapter mit Schaftdurchmesser: 12 / 13,5 / 16 mm
- Auch für extrem tiefsitzende Injektoren

Eignung: universell

€ **265,50** + MWST.

Code	Artikel-Nr.	für Injektoren von	für Innengewinde	für Außengewinde	für Motorentyp	Aufnahmegewinde	Antriebsart	Aufbewahrung
3301779	R15003002	Bosch, Continental, Delphi, Denso, Lucas, Magnet-Marelli, Siemens/VDO,	M8x1,0 / M8x1,25 / M10x1,5 / M12x1,5 / M17x0,75 / M17x1,0 / M18x0,75 / M20x1,0 / M22x1,5	M14x1,5 / M16x1,5 / M18x1,5 / M25x0,5 / M25x1,0 / M26x0,75 / M27x0,75 / M27x1,0 / M27x1,25 / M29x1,0 / M31x0,75	Diesel	M14x1,5	pneumatisch	im Koffer

NEU

MOTORENWERKZEUGE EINFÜHRUNGSAKTION

MOTORENWERKZEUGE VON GEDORE RED POWERED BY GEDORE AUTOMOTIVE

Für alle, die jeden Tag Verantwortung unter der Motorhaube übernehmen, bietet dieses Special ausgewählte Motorenwerkzeuge für die Marken des VW Konzerns, Mercedes Benz, Ford, Stellantis, Hyundai-Kia sowie Lösungen für den universellen Einsatz. Mit dabei: Arretierwerkzeug-Sätze, Montagewerkzeuge und Injektorenauszieger für den täglichen Service und die Reparatur.



Prospekt Download

GEDORE **red**

MOTORENWERKZEUGE

NEWS + PROMOTION
01.03.-31.12.2026

Professional Tools for maximum Power

KL-0080-11 K

REPARATURSATZ für FAKRA-Steckverbinder

Made in Germany



Universell passend für FAKRA Kabel-/Steckverbindungen (RTK031 und RG174).

- Zum fachgerechten Abisolieren, Crimpen und Instandsetzen von FAKRA Kabel-/Steckverbindungen
- Kein zeitaufwändiges Austauschen des gesamten FAKRA Koaxialkabels nötig

Eignung: universell

€1.960,00
+ MWST.

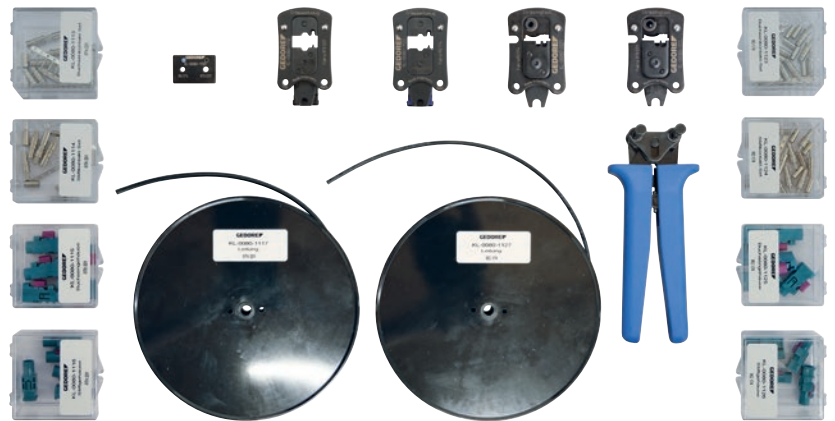

Code	Artikel-Nr.	Crimpeinsätze	Abisoliereinsätze	Menge je Steckergehäuse	Menge je Kontakt	Aufbewahrung	Inhalt	Gewicht
3424634	KL-0080-11 K	2	2	5	10	L-BOXX	68	5,3 kg

Ihr Fachhändler/Stempel:



SOLUTIONS NEWS + PROMOTION
gültig vom 01.05. – 31.08.2026
Nur solange der Vorrat reicht.

*Alle Preise verstehen sich als empfohlene VK-Preise per Stück/Satz, zzgl. ges. MwSt., Lieferung ohne Deko. Technische Änderungen vorbehalten.
Alle Angaben und Preise vorbehaltlich Satz- und Druckfehler.
Preise ohne gesetzliche MwSt. gelten nur für Wiederverkäufer und gewerbliche Verbraucher.
Bitte fragen Sie Ihren regionalen Fachhändler.

RAGOTZKY+GATJE

Holtener Strasse 288, 24106 Kiel | mail@ragotzkygaetje.de | 0431-389080
ragotzkygaetje.de | shop.ragotzkygaetje.de | spannsysteme-shop.de

HANS TREIBER

Gutenbergstrasse 19, 24558 Henstedt-Ulzburg | 04193-77943
mail@hanstreiber.de | shop.hanstreiber.de | fraeser-shop.de

GEDORE Automotive GmbH
Breslauer Straße 41 | 78166 Donaueschingen | GERMANY
Tel. +49 771 83223-0 | info.gam@gedore.com

gedore-automotive.com